

PLANTA REGISTRO CON FONDO

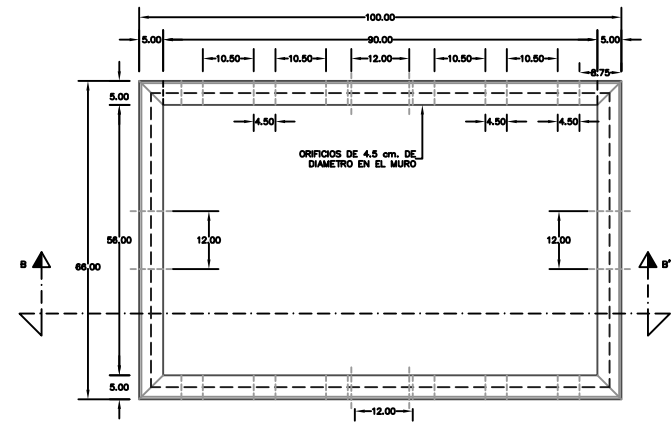

PLANTA REGISTRO SIN FONDO

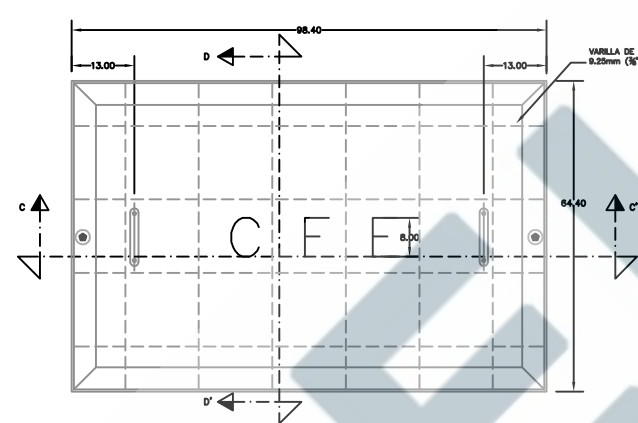

PLANTA TAPA

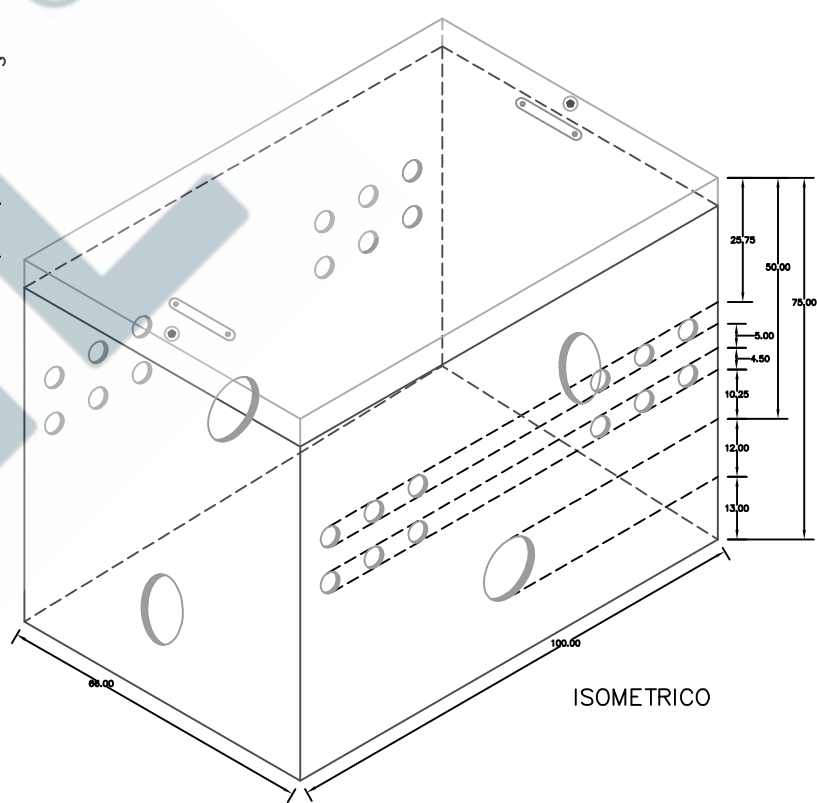

ISOMETRICO

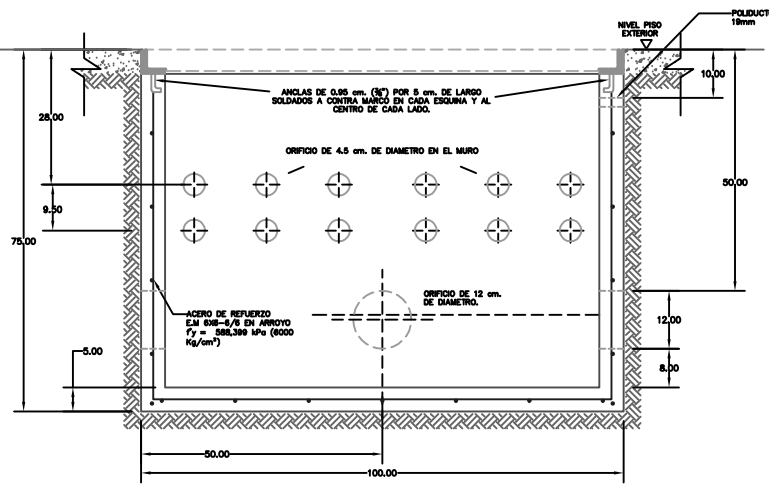

CORTE A-A?

REGISTRO CON FONDO PARA NIVEL FREATICO ALTO

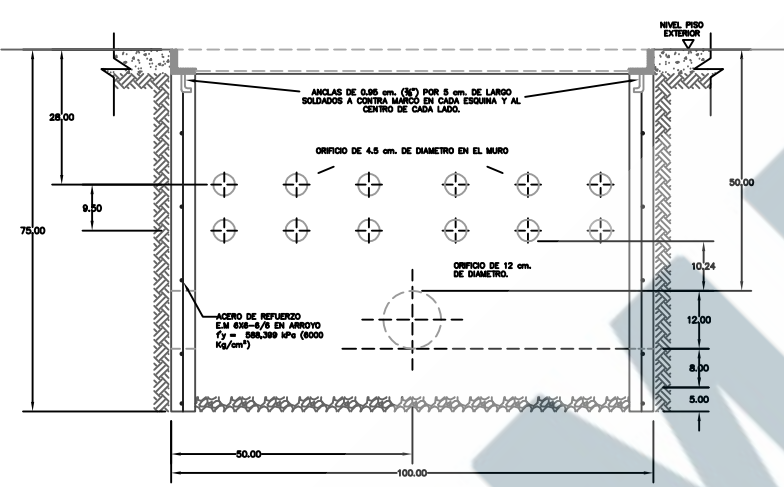

CORTE B-B?

REGISTRO SIN FONDO PARA NIVEL FREATICO BAJO

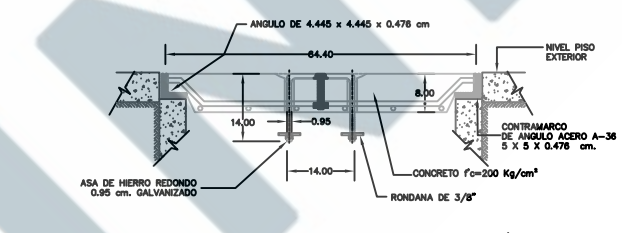

DETALLE TAPA: CORTE D-D?

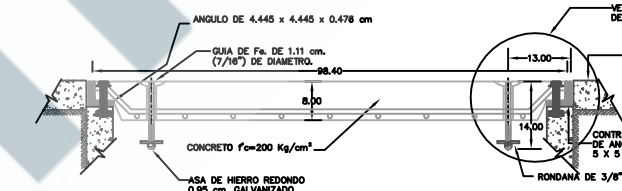

DETALLE TAPA: CORTE C-C?

ESPECIFICACIONES DE CONSTRUCCIÓN

- ACOTACIONES EN CENTÍMETROS
- CONCRETO  $f_c=200 \text{ kg./cm}^2$
- REFUERZO MALLA ELECTROSOLDADA 6x6-6/6  $f_y= 588,399 \text{ kPa (6000 Kg/cm}^2)$  (ALAMBRE CORRUGADO CAL. # 6 @ 15,24 cm.)
- RECUBRIMIENTO DE 1,5 cm.
- CIMBRA APARENTE EN EL INTERIOR Y COMÚN EN EL EXTERIOR
- ESPESOR DE LOS MUROS DE 5,0 cm. ACABADO CEMENTO PULIDO
- CONTRAMARCO DE ÁNGULO DE ACERO A-36 5 X 5 X 0,476 cm. GALVANIZADO POR INMERSIÓN.
- TAPA DE CONCRETO  $f_c=200 \text{ kg./cm}^2$ . CON VARILLA DE 9,25mm (3/8") MARCO DE ÁNGULO DE ACERO A-36 4,445X4,445X0,476 cm. (1 3/4" X 1 3/4" X 3/8") GALVANIZADO POR INMERSIÓN
- AGREGADO MÁXIMO 1,27 cm.
- EN CASO DE SER TOTALMENTE SELLADO SE INSTALARA EN LA PARED FONDO UN POLIDUCTO DE 19 mm PARA INTRODUCIR EL CABLE DE TIERRA. EL O LOS ELECTRODOS DE TIERRA IRÁN POR FUERA DEL REGISTRO.
- LOS REGISTROS DEBEN IDENTIFICARSE CON LAS SIGLAS, C.F.E., NOMBRE DEL REGISTRO, FECHA DE FABRICACIÓN, MES (CON LAS TRES PRIMERAS LETRAS), AÑO (ÚLTIMOS 2 DÍGITOS), NÚMERO DE SERIE Y NOMBRE DEL FABRICANTE. LAS MARCAS DEBEN ESTAR BAJO RELIEVE EN CUALQUIERA DE LAS CARAS INTERIORES DEL REGISTRO SIN INTERFERIR CON LA PERFORACIÓN DE LOS DUCTOS DE LAS ACOMETIDAS CON LETRAS DE 5 cm. DE ALTURA MÍNIMO.
- SE COMPROBARA LA CALIDAD DE LOS MATERIALES MEDIANTE LABORATORIO AUTORIZADO Y EL ARMADO SE VERIFICARA EN SITIO.
- EN CASO DE QUE LOS REGISTROS SEAN PREFABRICADOS, DEBEN SER INSPECCIONADOS POR EL LAPEM DURANTE SU CONSTRUCCIÓN Y DEBEN DE CONTAR CON SU AVISO DE PRUEBA CORRESPONDIENTE.
- EL DETALLE DE TAPAS DE CONCRETO O TAPA POLIMERICAS APLICARA SEGÚN EL TIPO DE TAPA A INSTALAR.
- PARA TERRENOS CON NIVEL FREÁTICO ALTO Y TERRENOS CON CONTAMINACIÓN SALINA O INDUSTRIAL, EL CONCRETO A EMPLEAR DEBERA CONTENER COMPUESTOS RESISTENTE A LOS SULFATOS.
- EL DIÁMETRO Y NUMERO DE ORIFICIOS PARA LA LLEGADA DE LOS DUCTOS ESTARÁ EN FUNCIÓN DEL PROYECTO.

USO:

ALOJAR CABLES Y CONEXIONES DE BAJA TENSION EN REDES DE DISTRIBUCIÓN SUBTERRÁNEA Y HASTA 27 CABLES MONOPOLARES PARA ACOMETIDAS.

APLICACIONES

- SE APLICA EN TODO TIPO DE SUELOS EXCEPTO.
- SUELOS MUY BLANDOS  $q_a < 49,033 \text{ KPa (0,5 Kg/cm}^2)$ .
  - SUELOS EXPANSIVOS.
  - SUELOS SUMERGIDOS.

NOTA: EN ESTOS CASOS SE RECOMIENDA DETERMINAR LAS CARACTERÍSTICAS DEL SUELO Y HACER LA REVISIÓN ESTRUCTURAL CORRESPONDIENTE

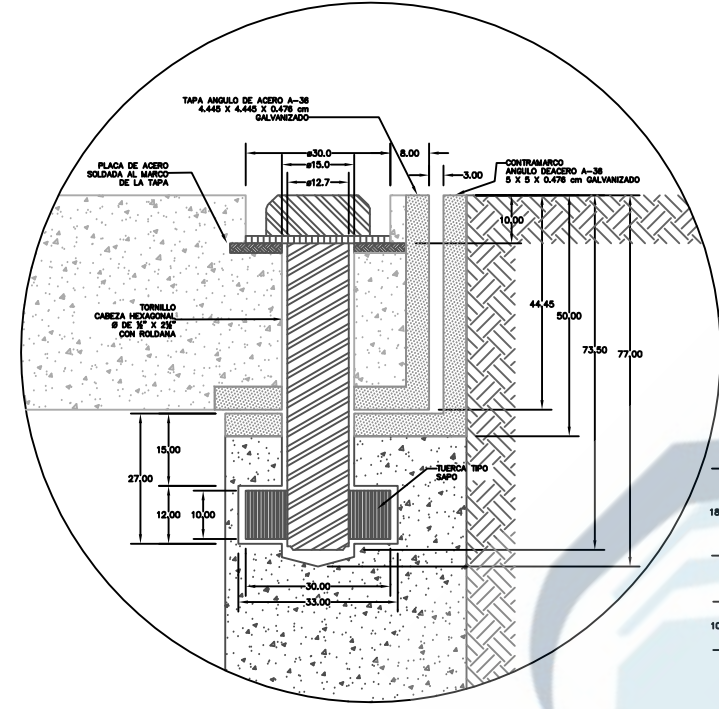

DETALLE TAPA CONCRETO

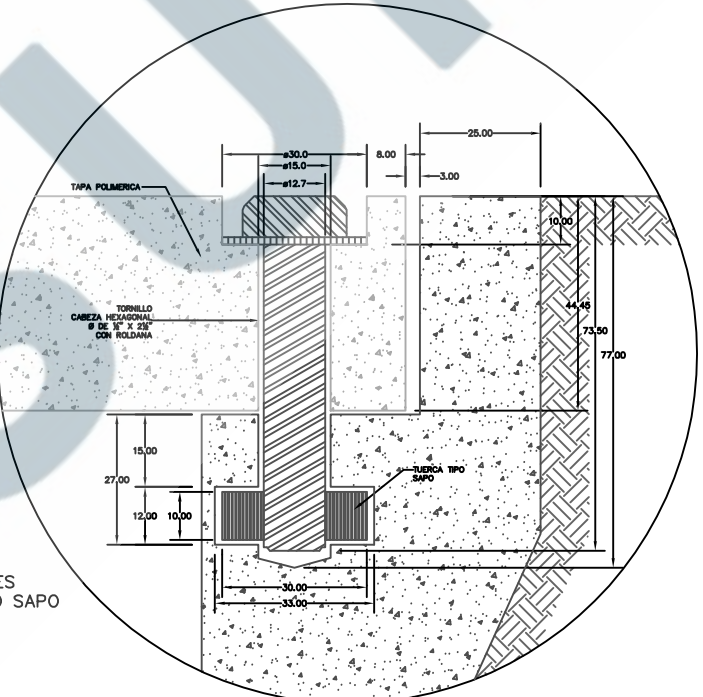

DETALLE TAPA POLIMERICA

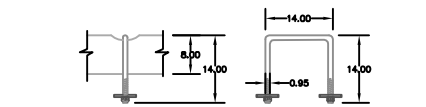

DETALLE DE LA MANIJA EN TAPA DE CONCRETO PARA ARROYO

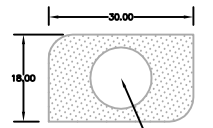

DETALLES TUERCA TIPO SAPO