

# CATALOGO DE PRODUCTOS

FABRICA MERIDA: DOMICILIO CONOCIDO HDA. TICIMUL-YUCATAN [ventas.merida@suminel.com](mailto:ventas.merida@suminel.com) TELS.01 (999)2852978 / 1618101

FABRICA CANCUN: CARRETERA LEONA VICARIO-CANCUN KM. 301 [ventas.cancun@suminel.com](mailto:ventas.cancun@suminel.com) TELS. 01(998)2811647 /2811568

[www.suminel.com.mx](http://www.suminel.com.mx)

# HIDRAULICA

FABRICA MERIDA: DOMICILIO CONOCIDO HDA. TICIMUL-YUCATAN [ventas.merida@suminel.com](mailto:ventas.merida@suminel.com) TELS.01 (999)2852978 / 1618101

FABRICA CANCUN: CARRETERA LEONA VICARIO-CANCUN KM. 301 [ventas.cancun@suminel.com](mailto:ventas.cancun@suminel.com) TELS. 01(998)2811647 /2811568

[www.suminel.com.mx](http://www.suminel.com.mx)

***BROCAL CON REJILLA PARA REGISTRO PLUVIAL***

***100x25x3 CM 2 TORNILLOS SEGURIDAD  
FABRICADA EN POLYCONCRETO  
PARA USO PEATONAL  
PESO APROXIMADO 33 KG***



***BROCAL CON REJILLA 110x80x7 CM  
FABRICADA EN POLYCONCRETO  
PARA USO VEHICULAR PESADO  
PESO APROXIMADO 192 KG***



***BROCAL CON REJILLA 50x50x7 CM  
FABRICADA EN POLYCONCRETO  
PARA USO VEHICULAR PESADO  
PESO APROXIMADO 61 KG***



FABRICA MERIDA: DOMICILIO CONOCIDO HDA. TICIMUL-YUCATAN [ventas.merida@suminel.com](mailto:ventas.merida@suminel.com) TELS.01 (999)2852978 / 1618101

FABRICA CANCUN: CARRETERA LEONA VICARIO-CANCUN KM. 301 [ventas.cancun@suminel.com](mailto:ventas.cancun@suminel.com) TELS. 01(998)2811647 /2811568



***BROCAL CON REJILLA 50x50x7 CM BISAGRA  
FABRICADA EN POLYCONCRETO  
PARA USO VEHICULAR PESADO  
PESO APROXIMADO 68 KG***



***BROCAL CON REJILLA 50x50x5 CM LIGERA  
FABRICADA EN POLYCONCRETO  
PARA USO VEHICULAR LIGERO  
PESO APROXIMADO 48 KG***

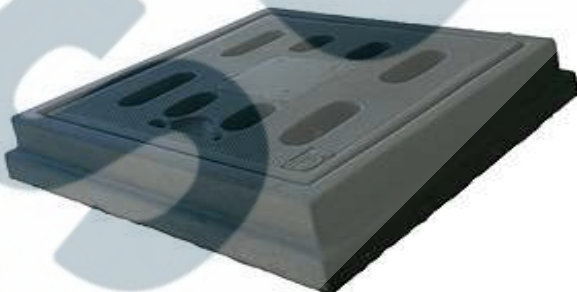

***BROCAL CON REJILLA 67.4x67.4x11.5 CM  
FABRICADA EN POLYCONCRETO  
PARA USO VEHICULAR PESADO  
PESO APROXIMADO 76 KG***

FABRICA MERIDA: DOMICILIO CONOCIDO HDA. TICIMUL-YUCATAN [ventas.merida@suminel.com](mailto:ventas.merida@suminel.com) TELS.01 (999)2852978 / 1618101

FABRICA CANCUN: CARRETERA LEONA VICARIO-CANCUN KM. 301 [ventas.cancun@suminel.com](mailto:ventas.cancun@suminel.com) TELS. 01(998)2811647 /2811568



***BROCAL CON REJILLA 60x40x7 CM  
FABRICADO EN POLYCONCRETO  
ARA USO VEHICULAR PESADO  
PESO APROXIMADO 80.2 KG***

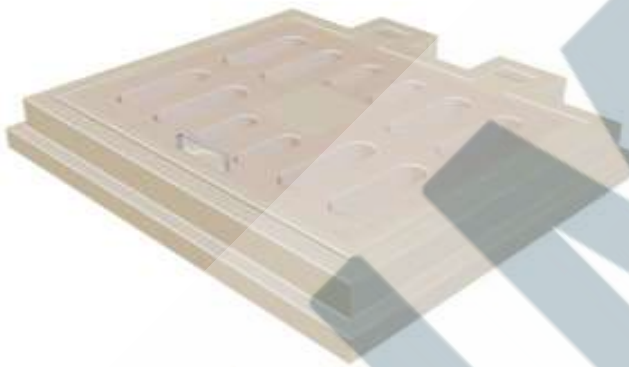

***BROCAL CON REJILLA 60x40x8 CM BISAGRA  
FABRICADO EN POLYCONCRETO  
PARA USO VEHICULAR PESADO  
PESO APROXIMADO 94 KG***



***BROCAL CON REJILLA 60x40x5 CM LIGERA  
FABRICADO EN POLYCONCRETO  
PARA USO VEHICULAR LIGERO  
PESO APROXIMADO 49 KG***

FABRICA MERIDA: DOMICILIO CONOCIDO HDA. TICIMUL-YUCATAN [ventas.merida@suminel.com](mailto:ventas.merida@suminel.com) TELS.01 (999)2852978 / 1618101

FABRICA CANCUN: CARRETERA LEONA VICARIO-CANCUN KM. 301 [ventas.cancun@suminel.com](mailto:ventas.cancun@suminel.com) TELS. 01(998)2811647 /2811568



***BROCAL CON REJILLA 70x60x7 CM  
FABRICADO EN POLYCONCRETO  
PARA USO VEHICULAR PESADO  
PESO APROXIMADO 119 KG***



***BROCAL CON REJILLA 70x56x7 CM DOS JALADERAS  
FABRICADA EN POLYCONCRETO  
PARA USO VEHICULAR PESADO  
PESO APROXIMADO 102 KG***

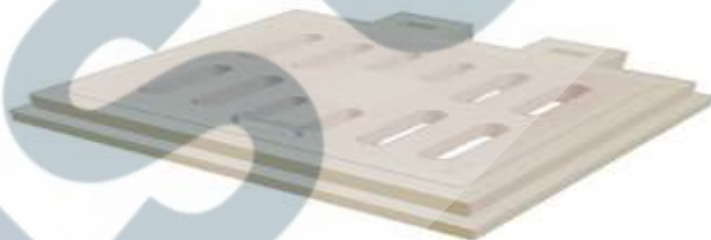

***BROCAL CON REJILLA 70x60x7 CM BISAGRA  
FABRICADA EN POLYCONCRETO  
PARA USO VEHICULAR PESADO  
PESO APROXIMADO 127 KG***

FABRICA MERIDA: DOMICILIO CONOCIDO HDA. TICIMUL-YUCATAN [ventas.merida@suminel.com](mailto:ventas.merida@suminel.com) TELS.01 (999)2852978 / 1618101

FABRICA CANCUN: CARRETERA LEONA VICARIO-CANCUN KM. 301 [ventas.cancun@suminel.com](mailto:ventas.cancun@suminel.com) TELS. 01(998)2811647 /2811568



***BROCAL CON REJILLA 70x60x5 CM LIGERA  
FABRICADA EN POLYCONCRETO  
USO VEHICULAR LIGERO  
PESO APROXIMADO 71 KG***



***BROCAL CON REJILLA 81.5x21.5X7.5 CM  
FABRICADO EN POLYCONCRETO  
PARA USO VEHICULAR PESADO  
PESO APROXIMADO 74 KG***



***BROCAL CON TAPA PARA CAJA DE VALVULAS 50x50x6 CM  
FABRICADA EN POLYCONCRETO  
PARA USO VEHICULAR PESADO  
PESO APROXIMADO 72 KG***

FABRICA MERIDA: DOMICILIO CONOCIDO HDA. TICIMUL-YUCATAN [ventas.merida@suminel.com](mailto:ventas.merida@suminel.com) TELS.01 (999)2852978 / 1618101

FABRICA CANCUN: CARRETERA LEONA VICARIO-CANCUN KM. 301 [ventas.cancun@suminel.com](mailto:ventas.cancun@suminel.com) TELS. 01(998)2811647 /2811568



***BROCAL CON TAPA PARA CAJA DE VALVULAS 50x50x4 CM  
FABRICADA EN POLYCONCRETO  
PARA USO VEHICULAR LIGERO  
PESO APROXIMADO 50 KG***

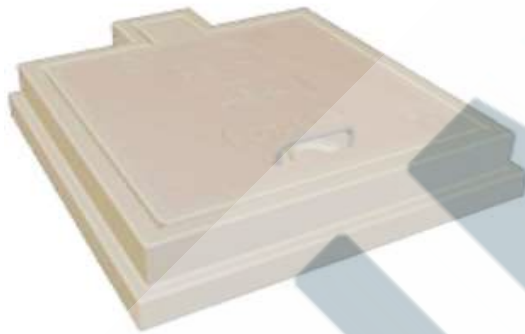

***BROCAL CON TAPA PARA CAJA DE  
VALVULAS 50x50x7 CM BISAGRA  
FABRICADA EN POLYCONCRETO  
PARA USO VEHICULAR PESADO  
PESO APROXIMADO 84.1 KG***



***BROCAL CON TAPA PARA POZO DE VISITA 65x5 CM  
FABRICADA EN POLYCONCRETO  
PARA USO VEHICULAR PESADO  
PESO APROXIMADO 82 KG***

FABRICA MERIDA: DOMICILIO CONOCIDO HDA. TICIMUL-YUCATAN [ventas.merida@suminel.com](mailto:ventas.merida@suminel.com) TELS.01 (999)2852978 / 1618101

FABRICA CANCUN: CARRETERA LEONA VICARIO-CANCUN KM. 301 [ventas.cancun@suminel.com](mailto:ventas.cancun@suminel.com) TELS. 01(998)2811647 /2811568



***BROCAL CON TAPA PARA CAJA DE VALVULAS 50x50x4 CM  
FABRICADA EN POLYCONCRETO  
PARA USO VEHICULAR LIGERO  
PESO APROXIMADO 50 KG***

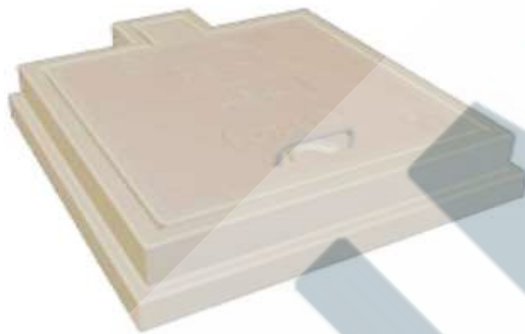

***BROCAL CON TAPA PARA CAJA DE  
VALVULAS 50x50x7 CM BISAGRA  
FABRICADA EN POLYCONCRETO  
PARA USO VEHICULAR PESADO  
PESO APROXIMADO 84.1 KG***



***BROCAL CON TAPA PARA POZO DE VISITA 65x5 CM  
FABRICADA EN POLYCONCRETO  
PARA USO VEHICULAR PESADO  
PESO APROXIMADO 82 KG***

FABRICA MERIDA: DOMICILIO CONOCIDO HDA. TICIMUL-YUCATAN [ventas.merida@suminel.com](mailto:ventas.merida@suminel.com) TELS.01 (999)2852978 / 1618101

FABRICA CANCUN: CARRETERA LEONA VICARIO-CANCUN KM. 301 [ventas.cancun@suminel.com](mailto:ventas.cancun@suminel.com) TELS. 01(998)2811647 /2811568



***BROCAL CON REJILLA PARA POZO DE VISITA 65x5 CM  
FABRICADA EN POLYCONCRETO  
PARA USO VEHICULAR PESADO  
PESO APROXIMADO 80 KG***



***BROCAL CON REJILLA PARA POZO DE VISITA  
65X5 CM 1 RESPIRADERO Y BISAGRA  
FABRICADA EN POLYCONCRETO  
PARA USO VEHICULAR PESADO  
PESO APROXIMADO 85.1 KG***



***BROCAL CON REJILLA PARA POZO  
DE VISITA 65x5 CM BISAGRA  
FABRICADA EN POLYCONCRETO  
PARA USO VEHICULAR PESADO  
PESO APROXIMADO 84 KG***

FABRICA MERIDA: DOMICILIO CONOCIDO HDA. TICIMUL-YUCATAN [ventas.merida@suminel.com](mailto:ventas.merida@suminel.com) TELS.01 (999)2852978 / 1618101

FABRICA CANCUN: CARRETERA LEONA VICARIO-CANCUN KM. 301 [ventas.cancun@suminel.com](mailto:ventas.cancun@suminel.com) TELS. 01(998)2811647 /2811568



***BROCAL CON REJILLA PARA POZO  
DE VISITA 65x5 CM BISAGRA Y SEGURO  
FABRICADA EN POLYCONCRETO  
PARA USO VEHICULAR PESADO  
PESO APROXIMADO 85 KG***



***BROCAL CON REJILLA PARA  
POZO DE VISITA 63x4 CM LIGERA  
FABRICADA EN POLYCONCRETO  
PARA USO VEHICULAR LIGERO  
PESO APROXIMADO 59 KG***



***BROCAL CON REJILLA PARA  
POZO DE VISITA 65x5 CM SEGURO  
FABRICADA EN POLYCONCRETO  
PARA USO VEHICULAR PESADO  
PESO APROXIMADO 81 KG***

FABRICA MERIDA: DOMICILIO CONOCIDO HDA. TICIMUL-YUCATAN [ventas.merida@suminel.com](mailto:ventas.merida@suminel.com) TELS.01 (999)2852978 / 1618101

FABRICA CANCUN: CARRETERA LEONA VICARIO-CANCUN KM. 301 [ventas.cancun@suminel.com](mailto:ventas.cancun@suminel.com) TELS. 01(998)2811647 /2811568



***BROCAL CON TAPA PARA  
POZO DE VISITA 65x5 CM BISAGRA  
FABRICADA EN POLYCONCRETO  
PARA USO VEHICULAR PESADO  
PESO APROXIMADO 86 KG***



***BROCAL CON TAPA PARA POZO DE  
VISITA 65x5 CM BISAGRA Y SEGURO  
FABRICADA EN POLYCONCRETO  
PARA USO VEHICULAR PESADO  
PESO APROXIMADO 87 KG***



***BROCAL CON TAPA PARA POZO  
DE VISITA 63x4 CM LIGERA  
FABRICADA EN POLYCONCRETO  
PARA USO VEHICULAR LIGERO  
PESO APROXIMADO 60 KG***

FABRICA MERIDA: DOMICILIO CONOCIDO HDA. TICIMUL-YUCATAN [ventas.merida@suminel.com](mailto:ventas.merida@suminel.com) TELS.01 (999)2852978 / 1618101

FABRICA CANCUN: CARRETERA LEONA VICARIO-CANCUN KM. 301 [ventas.cancun@suminel.com](mailto:ventas.cancun@suminel.com) TELS. 01(998)2811647 /2811568



**MINI BROCAL CON TAPA 14.8x9.8x2.6 CM**  
**FABRICADA EN POLYCONCRETO**  
**PARA USO ESTRUCTURAL**  
**PESO APROXIMADO 1 KG**



**BROCAL CON TAPA PARA POZO**  
**DE VISITA 80.2x58x10 CM SEGURO**  
**FABRICADA EN POLYCONCRETO**  
**PARA USO VEHICULAR PESADO**  
**PESO APROXIMADO 83 KG**

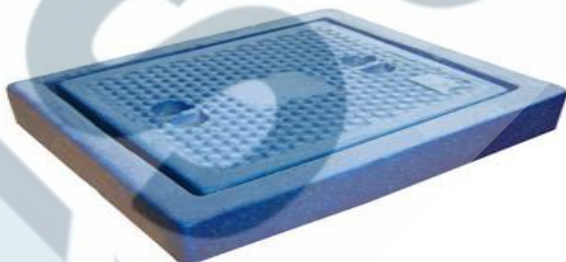

**BROCAL CON TAPA PARA REGISTRO 100x50x5 CM**  
**FABRICADA EN POLYCONCRETO**  
**PARA USO VEHICULAR LIGERO**  
**PESO APROXIMADO 89 KG**

FABRICA MERIDA: DOMICILIO CONOCIDO HDA. TICIMUL-YUCATAN [ventas.merida@suminel.com](mailto:ventas.merida@suminel.com) TELS.01 (999)2852978 / 1618101

FABRICA CANCUN: CARRETERA LEONA VICARIO-CANCUN KM. 301 [ventas.cancun@suminel.com](mailto:ventas.cancun@suminel.com) TELS. 01(998)2811647 /2811568



***BROCAL CON TAPA PARA REGISTRO 100x70x5 CM  
FABRICADO EN POLYCONCRETO  
PARA USO VEHICULAR LIGERO  
PESO APROXIMADO 113 KG***



***BROCAL CON TAPA PARA REGISTRO 70x56x7 CM  
FABRICADO EN POLYCONCRETO  
PARA USO VEHICULAR PESADO  
PESO APROXIMADO 105 KG***



***BROCAL CON TAPA PARA REGISTRO 70.6x50.6x10 CM  
FABRICADO EN POLYCONCRETO  
PARA USO VEHICULAR LIGERO  
PESO APROXIMADO 51 KG***

FABRICA MERIDA: DOMICILIO CONOCIDO HDA. TICIMUL-YUCATAN [ventas.merida@suminel.com](mailto:ventas.merida@suminel.com) TELS.01 (999)2852978 / 1618101

FABRICA CANCUN: CARRETERA LEONA VICARIO-CANCUN KM. 301 [ventas.cancun@suminel.com](mailto:ventas.cancun@suminel.com) TELS. 01(998)2811647 /2811568



***BROCAL CON TAPA PARA REGISTRO 70.6x50.6x8.5 CM  
FABRICADA EN POLYCONCRETO  
PARA USO PEATONAL  
PESO APROXIMADO 31 KG***

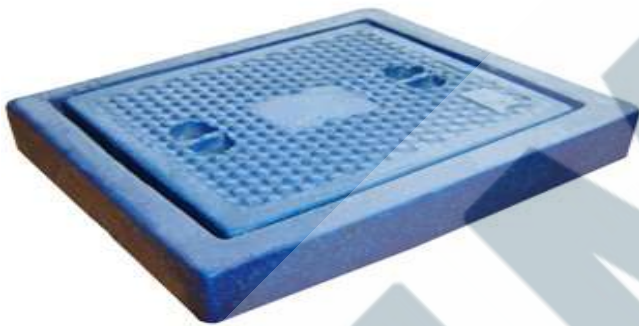

***BROCAL CON TAPA PARA REGISTRO 80x50x5 CM  
FABRICADA EN POLYCONCRETO  
PARA USO VEHICULAR LIGERO  
PESO APROXIMADO 74 KG***

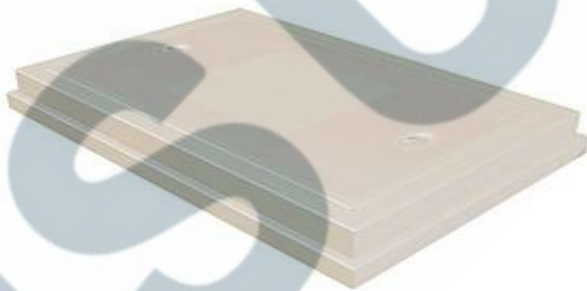

***BROCAL CON TAPA PARA REGISTRO 80x50x7 CM  
FABRICADA EN POLYCONCRETO  
PARA USO VEHICULAR PESADO  
PESO APROXIMADO 110 KG***

FABRICA MERIDA: DOMICILIO CONOCIDO HDA. TICIMUL-YUCATAN [ventas.merida@suminel.com](mailto:ventas.merida@suminel.com) TELS.01 (999)2852978 / 1618101

FABRICA CANCUN: CARRETERA LEONA VICARIO-CANCUN KM. 301 [ventas.cancun@suminel.com](mailto:ventas.cancun@suminel.com) TELS. 01(998)2811647 /2811568



***CANALETA CON REJILLA Y MARCO DE ANGULO 54x42x69.5 CM  
FABRICADA EN POLYCONCRETO / FIBRA DE VIDRIO / METAL  
PARA USO VEHICULAR PESADO  
PESO APROXIMADO 46 KG***

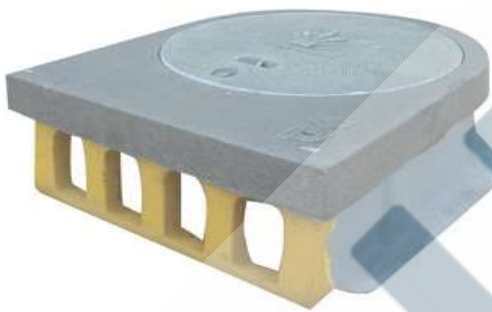

***COLADERA PLUVIAL PARA BANQUETA 63x53x20 CM  
FABRICADA EN POLYCONCRETO / FIBRA DE VIDRIO  
PARA USO PEATONAL  
PESO APROXIMADO 33 KG***



***COLADERA PLUVIAL PARA BANQUETA 63x53x20 CM AL RAS  
FABRICADA EN POLYCONCRETO / FIBRA DE VIDRIO  
PARA USO PEATONAL  
PESO APROXIMADO 34 KG***

FABRICA MERIDA: DOMICILIO CONOCIDO HDA. TICIMUL-YUCATAN [ventas.merida@suminel.com](mailto:ventas.merida@suminel.com) TELS.01 (999)2852978 / 1618101

FABRICA CANCUN: CARRETERA LEONA VICARIO-CANCUN KM. 301 [ventas.cancun@suminel.com](mailto:ventas.cancun@suminel.com) TELS. 01(998)2811647 /2811568



**CONO PARA POZO DE VISITA 120-65x80 CM CON ANILLO INFERIOR  
FABRICADA EN POLYCONCRETO / FIBRA DE VIDRIO  
PARA USO VEHICULAR PESADO  
PESO APROXIMADO 75 KG**



**POZO DE VISITA PLUVIAL SUBDREN CON BROCAL CON TAPA**

Polyconcreto/ Fibra de Vidrio		Vehicular Pesado
h (altura)	Ø (diámetro)	PESO APROXIMADO
100 cm	80 cm	195 kg
120 cm	80 cm	200 kg
150 cm	80 cm	204 kg
170 cm	80 cm	210 kg
190 cm	80 cm	215 kg
210 cm	80 cm	220 kg
230 cm	80 cm	225 kg
250 cm	80 cm	230 kg
270 cm	80 cm	235 kg
290 cm	80 cm	240 kg

FABRICA MERIDA: DOMICILIO CONOCIDO HDA. TICIMUL-YUCATAN [ventas.merida@suminel.com](mailto:ventas.merida@suminel.com) TELS.01 (999)2852978 / 1618101

FABRICA CANCUN: CARRETERA LEONA VICARIO-CANCUN KM. 301 [ventas.cancun@suminel.com](mailto:ventas.cancun@suminel.com) TELS. 01(998)2811647 /2811568

*POZO DE VISITA PLUVIAL 120 SIN BROCAL O TAPA*



Polyconcreto/ Fibra de Vidrio		Vehicular Pesado
h (altura)	Ø (diámetro)	PESO APROXIMADO
100 cm	120 cm	35 kg
120 cm	120 cm	38 kg
150 cm	120 cm	65 kg
170 cm	120 cm	68 kg
190 cm	120 cm	72 kg
210 cm	120 cm	102 kg
230 cm	120 cm	106 kg
250 cm	120 cm	136 kg
270 cm	120 cm	140 kg
290 cm	120 cm	199 kg
310 cm	120 cm	205 kg
330 cm	120 cm	209 kg
350 cm	120 cm	241 kg
370 cm	120 cm	246 kg
390 cm	120 cm	251 kg
410 cm	120 cm	256 kg
430 cm	120 cm	288 kg
450 cm	120 cm	293 kg
470 cm	120 cm	298 kg
490 cm	120 cm	303 kg
510 cm	120 cm	335 kg
530 cm	120 cm	340 kg
550 cm	120 cm	345 kg
570 cm	120 cm	350 kg
590 cm	120 cm	382 kg
610 cm	120 cm	387 kg
630 cm	120 cm	392 kg
650 cm	120 cm	397 kg
670 cm	120 cm	429 kg
690 cm	120 cm	434 kg
710 cm	120 cm	439 kg
730 cm	120 cm	444 kg
750 cm	120 cm	476 kg
770 cm	120 cm	481 kg
790 cm	120 cm	486 kg

FABRICA MERIDA: DOMICILIO CONOCIDO HDA. TICIMUL-YUCATAN [ventas.merida@suminel.com](mailto:ventas.merida@suminel.com) TELS.01 (999)2852978 / 1618101

FABRICA CANCUN: CARRETERA LEONA VICARIO-CANCUN KM. 301 [ventas.cancun@suminel.com](mailto:ventas.cancun@suminel.com) TELS. 01(998)2811647 /2811568

**POZO DE VISITA PLUVIAL 150 SIN BROCAL O TAPA**



Polyconcreto/ Fibra de Vidrio		Vehicular Pesado
h (altura)	Ø (diámetro)	PESO APROXIMADO
150 cm	150 cm	420 kg
170 cm	150 cm	425 kg
190 cm	150 cm	430 kg
210 cm	150 cm	465 kg
230 cm	150 cm	470 kg
250 cm	150 cm	475 kg
270 cm	150 cm	505 kg
290 cm	150 cm	510 kg
310 cm	150 cm	515 kg
330 cm	150 cm	545 kg
350 cm	150 cm	550 kg
370 cm	150 cm	555 kg
390 cm	150 cm	585 kg
410 cm	150 cm	590 kg
430 cm	150 cm	595 kg
450 cm	150 cm	625 kg
470 cm	150 cm	630 kg
490 cm	150 cm	635 kg
510 cm	150 cm	665 kg
530 cm	150 cm	670 kg
550 cm	150 cm	675 kg
570 cm	150 cm	705 kg
590 cm	150 cm	710 kg
610 cm	150 cm	715 kg
630 cm	150 cm	745 kg
650 cm	150 cm	750 kg
670 cm	150 cm	755 kg
690 cm	150 cm	785 kg
710 cm	150 cm	790 kg
730 cm	150 cm	795 kg
750 cm	150 cm	825 kg
770 cm	150 cm	830 kg
790 cm	150 cm	835 kg

FABRICA MERIDA: DOMICILIO CONOCIDO HDA. TICIMUL-YUCATAN [ventas.merida@suminel.com](mailto:ventas.merida@suminel.com) TELS.01 (999)2852978 / 1618101

FABRICA CANCUN: CARRETERA LEONA VICARIO-CANCUN KM. 301 [ventas.cancun@suminel.com](mailto:ventas.cancun@suminel.com) TELS. 01(998)2811647 /2811568



**POZO DE VISITA PLUVIAL 200x200x200**

**CM DEFLEXION SIN BROCAL O TAPA  
FABRICADA EN POLYCONCRETO / FIBRA DE VIDRIO  
PARA USO VEHICULAR PESADO  
PESO APROXIMADO 680 KG**



**POZO DE VISITA PLUVIAL 200x200x200 CM UNION SIN BROCAL O TAPA  
FABRICADA EN POLYCONCRETO / FIBRA DE VIDRIO  
PARA USO VEHICULAR PESADO  
PESO APROXIMADO 1014 KG**



**POZO DE VISITA SANITARIO SUBDREN CON BROCAL CON TAPA**

Polyconcreto/ Fibra de Vidrio		Vehicular Pesado
h (altura)	Ø (diametro)	PESO APROXIMADO
100 cm	80 cm	200 kg
120 cm	80 cm	205 kg
150 cm	80 cm	209 kg
170 cm	80 cm	245 kg
190 cm	80 cm	250 kg
210 cm	80 cm	255 kg
230 cm	80 cm	285 kg
250 cm	80 cm	290 kg
270 cm	80 cm	295 kg
290 cm	80 cm	315 kg

FABRICA MERIDA: DOMICILIO CONOCIDO HDA. TICIMUL-YUCATAN [ventas.merida@suminel.com](mailto:ventas.merida@suminel.com) TELS.01 (999)2852978 / 1618101

FABRICA CANCUN: CARRETERA LEONA VICARIO-CANCUN KM. 301 [ventas.cancun@suminel.com](mailto:ventas.cancun@suminel.com) TELS. 01(998)2811647 /2811568

**POZO DE VISITA SANITARIO SIN BROCAL O TAPA**



Polyconcreto/ Fibra de Vidrio		Vehicular Pesado
h (altura)	Ø (diámetro)	PESO APROXIMADO
100 cm	120 cm	45 kg
120 cm	120 cm	48 kg
150 cm	120 cm	75 kg
170 cm	120 cm	78 kg
190 cm	120 cm	82 kg
210 cm	120 cm	112 kg
230 cm	120 cm	118 kg
250 cm	120 cm	146 kg
270 cm	120 cm	150 kg
290 cm	120 cm	208 kg

310 cm	120 cm	215 kg
330 cm	120 cm	219 kg
350 cm	120 cm	251 kg
370 cm	120 cm	256 kg
390 cm	120 cm	261 kg
410 cm	120 cm	266 kg
430 cm	120 cm	298 kg
450 cm	120 cm	303 kg
470 cm	120 cm	308 kg
490 cm	120 cm	313 kg

510 cm	120 cm	345 kg
530 cm	120 cm	350 kg
550 cm	120 cm	355 kg
570 cm	120 cm	360 kg
590 cm	120 cm	392 kg
610 cm	120 cm	397 kg
630 cm	120 cm	402 kg
650 cm	120 cm	407 kg
670 cm	120 cm	439 kg
690 cm	120 cm	444 kg

710 cm	120 cm	449 kg
730 cm	120 cm	454 kg
750 cm	120 cm	486 kg
770 cm	120 cm	491 kg
790 cm	120 cm	496 kg

FABRICA MERIDA: DOMICILIO CONOCIDO HDA. TICIMUL-YUCATAN [ventas.merida@suminel.com](mailto:ventas.merida@suminel.com) TELS.01 (999)2852978 / 1618101

FABRICA CANCUN: CARRETERA LEONA VICARIO-CANCUN KM. 301 [ventas.cancun@suminel.com](mailto:ventas.cancun@suminel.com) TELS. 01(998)2811647 /2811568

**POZO DE VISITA SANITARIO SIN BROCAL O TAPA**



Polyconcreto/ Fibra de Vidrio		Vehicular Pesado
h (altura)	Ø (diámetro)	PESO APROXIMADO
150 cm	150 cm	430 kg
170 cm	150 cm	435 kg
190 cm	150 cm	440 kg
210 cm	150 cm	475 kg
230 cm	150 cm	480 kg
250 cm	150 cm	485 kg
270 cm	150 cm	515 kg
290 cm	150 cm	520 kg
310 cm	150 cm	525 kg
330 cm	150 cm	555 kg
350 cm	150 cm	560 kg

370 cm	150 cm	565 kg
390 cm	150 cm	595 kg
410 cm	150 cm	600 kg
430 cm	150 cm	605 kg
450 cm	150 cm	635 kg
470 cm	150 cm	640 kg
490 cm	150 cm	645 kg
510 cm	150 cm	675 kg
530 cm	150 cm	680 kg
550 cm	150 cm	685 kg
570 cm	150 cm	715 kg

590 cm	150 cm	720 kg
610 cm	150 cm	725 kg
630 cm	150 cm	755 kg
650 cm	150 cm	760 kg
670 cm	150 cm	765 kg
690 cm	150 cm	795 kg
710 cm	150 cm	800 kg
730 cm	150 cm	805 kg
750 cm	150 cm	835 kg
770 cm	150 cm	840 kg
790 cm	150 cm	845 kg

FABRICA MERIDA: DOMICILIO CONOCIDO HDA. TICIMUL-YUCATAN [ventas.merida@suminel.com](mailto:ventas.merida@suminel.com) TELS.01 (999)2852978 / 1618101

FABRICA CANCUN: CARRETERA LEONA VICARIO-CANCUN KM. 301 [ventas.cancun@suminel.com](mailto:ventas.cancun@suminel.com) TELS. 01(998)2811647 /2811568



**REGISTRÓ BOTA CORTA 19x17x20CM FABRICADA  
EN POLYCONCRETO/FIBRA DE VIDRIO PARA USO  
PEATONAL, PESO APROXIMADO 7K**



**REGISTRO BOTA LARGA 9.5x33 CM  
FABRICADA EN POLYCONCRETO / FIBRA DE VIDRIO  
PARA USO PEATONAL  
PESO APROXIMADO 7.5 KG**



**REGISTRO HIDRAULICO CON REJILLA 76x70x59 CM  
FABRICADA EN POLYCONCRETO / FIBRA DE VIDRIO / METAL  
PARA USO VEHICULAR PESADO  
PESO APROXIMADO 127 KG**

FABRICA MERIDA: DOMICILIO CONOCIDO HDA. TICIMUL-YUCATAN [ventas.merida@suminel.com](mailto:ventas.merida@suminel.com) TELS.01 (999)2852978 / 1618101

FABRICA CANCUN: CARRETERA LEONA VICARIO-CANCUN KM. 301 [ventas.cancun@suminel.com](mailto:ventas.cancun@suminel.com) TELS. 01(998)2811647 /2811568



**REGISTRO HIDRAULICO CON REJILLA 72.3x72.3x70 CM**

**CONCRETO ARMADO Y MARCO ACERO  
FABRICADA EN CONCRETO ARMADO / METAL  
PARA USO VEHICULAR PESADO  
PESO APROXIMADO 373 KG**



**REGISTRÓ PARA MEDIDOR DOMICILIARIO**

**CON CHAPA DE SEGURIDAD 29x25.5x21 CM  
FABRICADA EN POLYCONCRETO / FIBRA DE VIDRIO  
PARA USO PEATONAL  
PESO APROXIMADO 10 KG**



**REGISTRÓ PARA MEDIDOR DOMICILIARIO**

**CON CHAPA DE SEGURIDAD 37x24.5x21 CM  
FABRICADA EN POLYCONCRETO / FIBRA DE VIDRIO  
PARA USO PEATONAL  
PESO APROXIMADO 14 KG**

FABRICA MERIDA: DOMICILIO CONOCIDO HDA. TICIMUL-YUCATAN [ventas.merida@suminel.com](mailto:ventas.merida@suminel.com) TELS.01 (999)2852978 / 1618101

FABRICA CANCUN: CARRETERA LEONA VICARIO-CANCUN KM. 301 [ventas.cancun@suminel.com](mailto:ventas.cancun@suminel.com) TELS. 01(998)2811647 /2811568



**REGISTRÓ PARA MEDIDOR DOMICILIARIO  
ESBELTO CON O SIN VENTANA 45x18x28 CM  
FABRICADO EN POLYCONCRETO / FIBRA DE VIDRIO  
PARA USO PEATONAL PESO APROXIMADO 16 KG**



**REGISTRÓ PARA MEDIDOR DOMICILIARIO CONO SIN VENTANA  
50x35x30 CM FABRICADA EN POLYCONCRETO / FIBRA DE VIDRIO  
PARA USO PEATONAL PESO APROXIMADO 18 KG**

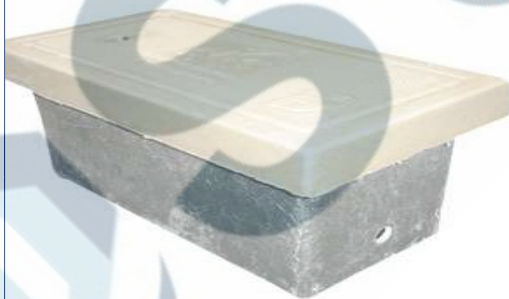

**REGISTRO PARA MEDIDOR DOMICILIARIO LARGO 55x28x27 CM  
FABRICADO EN POLYCONCRETO / FIBRA DE VIDRIO  
PARA USO PEATONAL  
PESO APROXIMADO 24 KG**

FABRICA MERIDA: DOMICILIO CONOCIDO HDA. TICIMUL-YUCATAN [ventas.merida@suminel.com](mailto:ventas.merida@suminel.com) TELS.01 (999)2852978 / 1618101

FABRICA CANCUN: CARRETERA LEONA VICARIO-CANCUN KM. 301 [ventas.cancun@suminel.com](mailto:ventas.cancun@suminel.com) TELS. 01(998)2811647 /2811568



**REGISTRO PLUVIAL CON REJILLA 100x36x5 CM 2**

**ENTRADAS PVC 3" Y 2 TORNILLOS SEGURIDAD  
FABRICADA EN POLYCONCRETO  
PARA USO VEHICULAR LIGERO  
PESO APROXIMADO 83 KG**



**REGISTRO SANITARIO 60x40x120 CM  
FABRICADA EN POLYCONCRETO / FIBRA DE VIDRIO  
PARA USO VEHICULAR LIGERO  
PESO APROXIMADO 88.5 KG**



**REGISTRO SANITARIO 60x40x40 CM  
FABRICADA EN POLYCONCRETO / FIBRA DE VIDRIO  
PARA USO VEHICULAR LIGERO  
PESO APROXIMADO 53.05 KG**

FABRICA MERIDA: DOMICILIO CONOCIDO HDA. TICIMUL-YUCATAN [ventas.merida@suminel.com](mailto:ventas.merida@suminel.com) TELS.01 (999)2852978 / 1618101

FABRICA CANCUN: CARRETERA LEONA VICARIO-CANCUN KM. 301 [ventas.cancun@suminel.com](mailto:ventas.cancun@suminel.com) TELS. 01(998)2811647 /2811568



**REGISTRO SANITARIO 60x40x60 CM**  
**FABRICADA EN POLYCONCRETO / FIBRA DE VIDRIO**  
**PARA USO VEHICULAR LIGERO**  
**PESO APROXIMADO 63.25 KG**

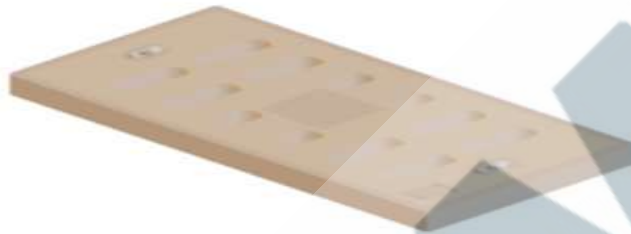

**REJILLA 100x50x7 CM**  
**FABRICADA EN POLYCONCRETO**  
**PARA USO VEHICULAR PESADO**  
**PESO APROXIMADO 65 KG**



**REJILLA 50x25x3 CM**  
**FABRICADA EN POLYCONCRETO**  
**PARA USO PEATONAL**  
**PESO APROXIMADO 8 KG**

FABRICA MERIDA: DOMICILIO CONOCIDO HDA. TICIMUL-YUCATAN [ventas.merida@suminel.com](mailto:ventas.merida@suminel.com) TELS.01 (999)2852978 / 1618101

FABRICA CANCUN: CARRETERA LEONA VICARIO-CANCUN KM. 301 [ventas.cancun@suminel.com](mailto:ventas.cancun@suminel.com) TELS. 01(998)2811647 /2811568



*REJILLA 50x40x7 CM  
FABRICADA EN POLYCONCRETO  
PARA USO VEHICULAR LIGERO  
PESO APROXIMADO 30 KG*



*REJILLA PARA POZO DE VISITA 65x5 CM  
FABRICADA EN POLYCONCRETO  
PARA USO VEHICULAR PESADO  
PESO APROXIMADO 41 KG*

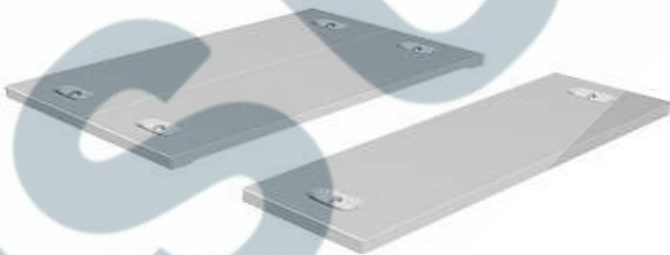

*TAPA TRIPARTITA 94x94X4.5 CM CON TACON  
PERIMETRAL DE 3.5X1 CM INCLUIDO  
EN EL ESPESOR TOTAL DE LA TAPA  
FABRICADA EN POLYCONCRETO  
PARA USO PEATONAL  
PESO APROXIMADO 69.5 KG*

FABRICA MERIDA: DOMICILIO CONOCIDO HDA. TICIMUL-YUCATAN [ventas.merida@suminel.com](mailto:ventas.merida@suminel.com) TELS.01 (999)2852978 / 1618101

FABRICA CANCUN: CARRETERA LEONA VICARIO-CANCUN KM. 301 [ventas.cancun@suminel.com](mailto:ventas.cancun@suminel.com) TELS. 01(998)2811647 /2811568

# FICHAS TECNICAS

FABRICA MERIDA: DOMICILIO CONOCIDO HDA. TICIMUL-YUCATAN [ventas.merida@suminel.com](mailto:ventas.merida@suminel.com) TELS.01 (999)2852978 / 1618101

FABRICA CANCUN: CARRETERA LEONA VICARIO-CANCUN KM. 301 [ventas.cancun@suminel.com](mailto:ventas.cancun@suminel.com) TELS. 01(998)2811647 /2811568

[www.suminel.com.mx](http://www.suminel.com.mx)

## BROCAL CON REJILLA 10025

<b>MATERIAL</b>	
Polyconcreto	
<b>DIMENSIONES</b>	
Largo:	108.6 cm
Ancho:	33.6 cm
Altura:	6 cm
<b>PESO APROXIMADO</b>	
	33 kg
<b>USO EN TRANSITO</b>	
Peatonal	
<b>ACOTACIONES</b>	
	cm
<b>CÓDIGO</b>	
HIREJ-PEA-BRO-33	

REJILLA

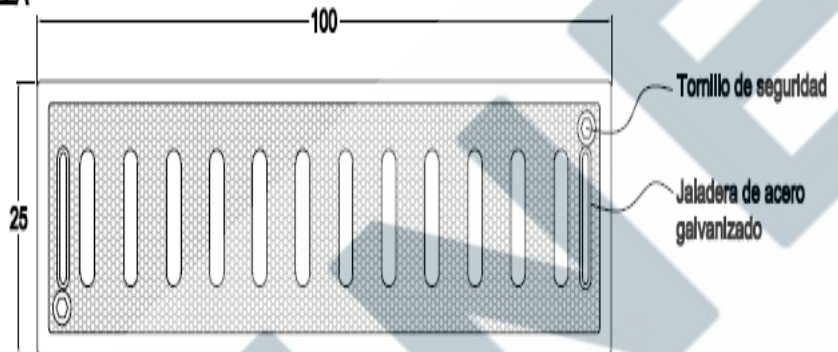

VISTA SUPERIOR



VISTA FRONTAL

BROCAL

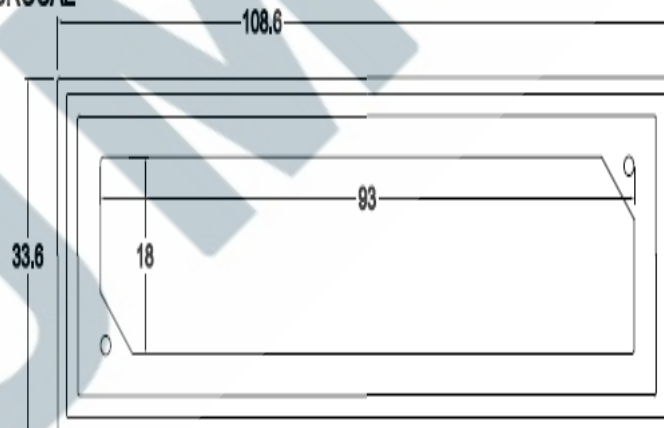

VISTA SUPERIOR



VISTA FRONTAL

## BROCAL CON REJILLA 11080

<b>MATERIAL</b>
Polyconcreto
<b>DIMENSIONES</b>
Largo: 125 cm
Ancho: 95 cm
Altura: 12 cm
<b>PESO APROXIMADO</b>
192 kg
<b>USO EN TRANSITO</b>
Vehicular Pesado
<b>ACOTACIONES</b>
cm
<b>CÓDIGO</b>
HIREJ-PES-BRO-192

REJILLA

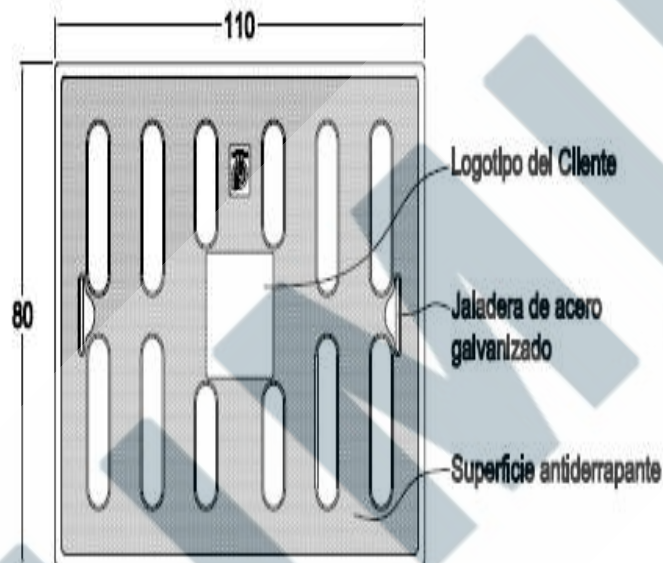

VISTA SUPERIOR

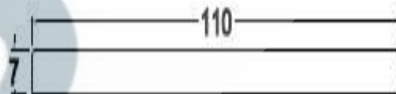

VISTA FRONTAL

BROCAL

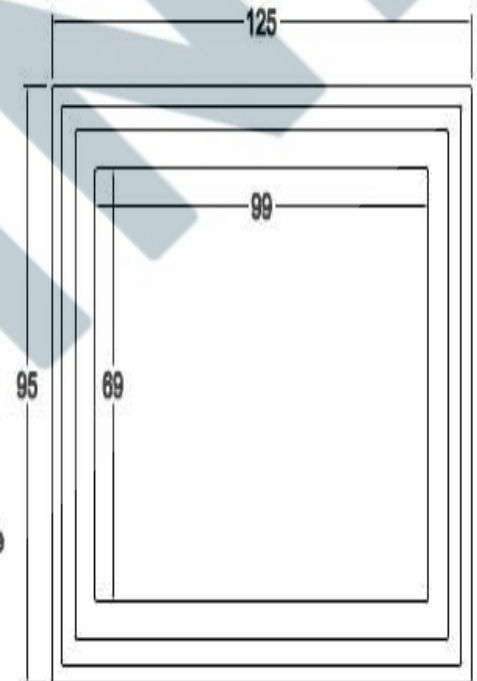

VISTA SUPERIOR

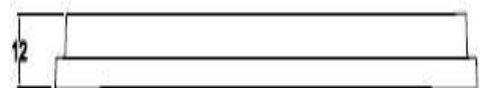

VISTA FRONTAL

FABRICA MERIDA: DOMICILIO CONOCIDO HDA. TICIMUL-YUCATAN [ventas.merida@suminel.com](mailto:ventas.merida@suminel.com) TELS.01 (999)2852978 / 1618101

FABRICA CANCUN: CARRETERA LEONA VICARIO-CANCUN KM. 301 [ventas.cancun@suminel.com](mailto:ventas.cancun@suminel.com) TELS. 01(998)2811647 /2811568

## BROCAL CON REJILLA 5050

<b>MATERIAL</b>
Polyconcreto
<b>DIMENSIONES</b>
Largo: 61.3 cm
Ancho: 61.3 cm
Altura: 12 cm
<b>PESO APROXIMADO</b>
61 kg
<b>USO EN TRANSITO</b>
Vehicular Pesado
<b>ACOTACIONES</b>
cm
<b>CÓDIGO</b>
HIREJ-PES-BRO-81

REJILLA

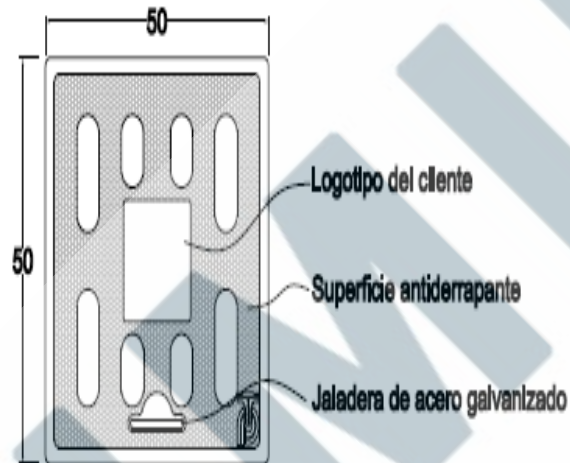

VISTA SUPERIOR



VISTA FRONTAL

BROCAL



VISTA SUPERIOR

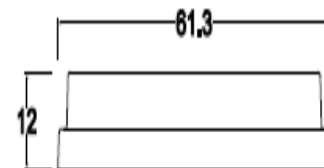

VISTA FRONTAL

## BROCAL CON REJILLA 5050 BISAGRA

<b>MATERIAL</b>
Polyconcreto
<b>DIMENSIONES</b>
Largo: 69.3 cm
Ancho: 61.3 cm
Altura: 12 cm
<b>PESO APROXIMADO</b>
68 kg
<b>USO EN TRANSITO</b>
Vehicular Pesado
<b>ACOTACIONES</b>
cm
<b>CÓDIGO</b>
HIREJ-PES-BRO-68

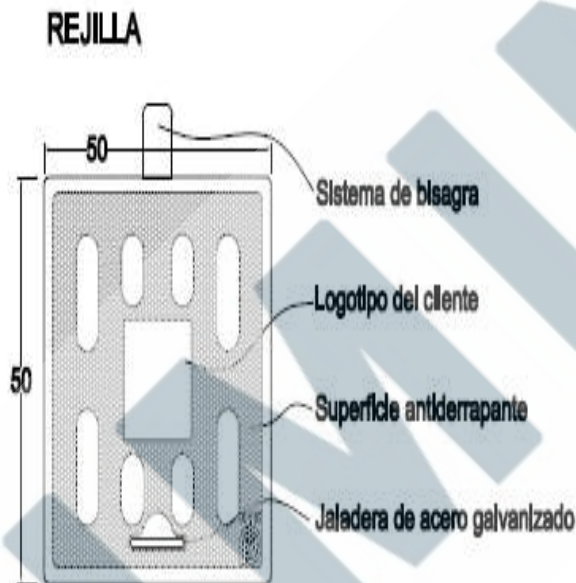

VISTA SUPERIOR



VISTA FRONTAL



VISTA SUPERIOR

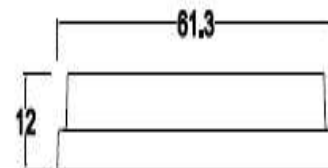

VISTA FRONTAL

## BROCAL CON REJILLA 5050 LIGERA

<b>MATERIAL</b>
Polyconcreto
<b>DIMENSIONES</b>
Largo: 61.5 cm
Ancho: 61.5 cm
Altura: 10 cm
<b>PESO APROXIMADO</b>
48 kg
<b>USO EN TRANSITO</b>
Vehicular Ligero
<b>ACOTACIONES</b>
cm
<b>CÓDIGO</b>
HIREJ-LIG-BRO-48

TAPA

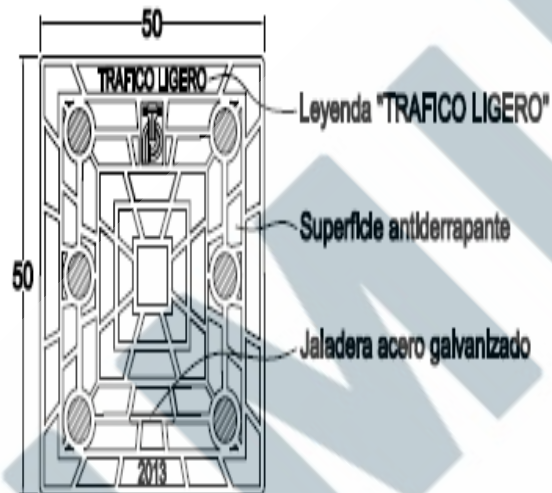

VISTA SUPERIOR

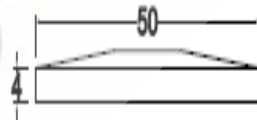

VISTA FRONTAL

BROCAL

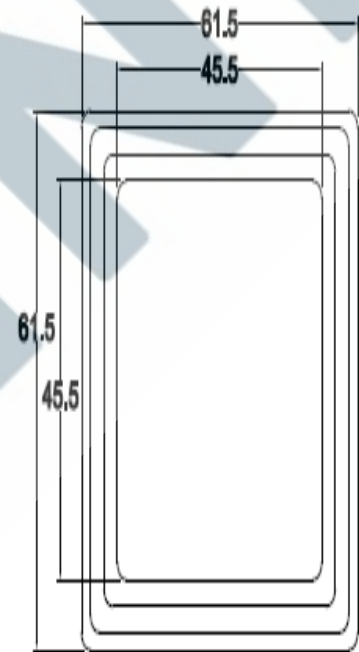

VISTA SUPERIOR

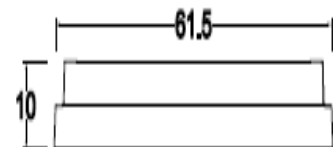

VISTA FRONTAL

FABRICA MERIDA: DOMICILIO CONOCIDO HDA. TICIMUL-YUCATAN [ventas.merida@suminel.com](mailto:ventas.merida@suminel.com) TELS.01 (999)2852978 / 1618101

FABRICA CANCUN: CARRETERA LEONA VICARIO-CANCUN KM. 301 [ventas.cancun@suminel.com](mailto:ventas.cancun@suminel.com) TELS. 01(998)2811647 /2811568

## BROCAL CON REJILLA 5353

<b>MATERIAL</b>
Polyconcreto
<b>DIMENSIONES</b>
Largo: 67.4 cm
Ancho: 67.4 cm
Altura: 11.5 cm
<b>PESO APROXIMADO</b>
76 kg
<b>USO EN TRANSITO</b>
Vehicular Pesado
<b>ACOTACIONES</b>
cm
<b>CÓDIGO</b>
HIREJ-PES-BRO-76

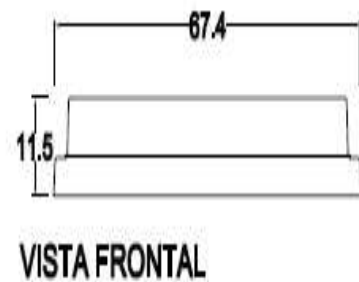
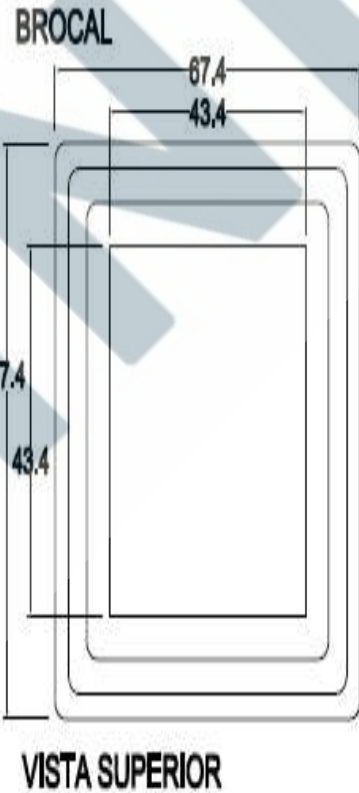
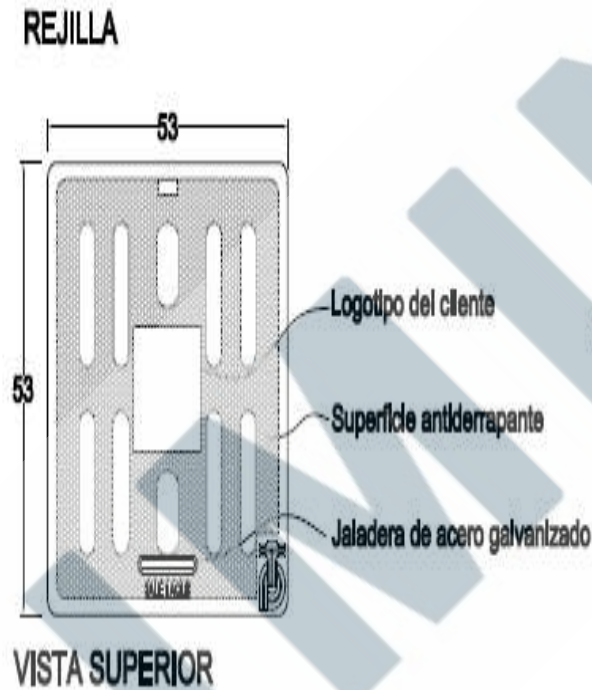

FABRICA MERIDA: DOMICILIO CONOCIDO HDA. TICIMUL-YUCATAN [ventas.merida@suminel.com](mailto:ventas.merida@suminel.com) TELS.01 (999)2852978 / 1618101

FABRICA CANCUN: CARRETERA LEONA VICARIO-CANCUN KM. 301 [ventas.cancun@suminel.com](mailto:ventas.cancun@suminel.com) TELS. 01(998)2811647 /2811568

## BROCAL CON REJILLA 6040

<b>MATERIAL</b>
Polyconcreto
<b>DIMENSIONES</b>
Largo: 75.2 cm
Ancho: 55.2 cm
Altura: 13 cm
<b>PESO APROXIMADO</b>
80.2 kg
<b>USO EN TRANSITO</b>
Vehicular Pesado
<b>ACOTACIONES</b>
cm
<b>CÓDIGO</b>
HIREJ-PES-BRO-80.2

REJILLA

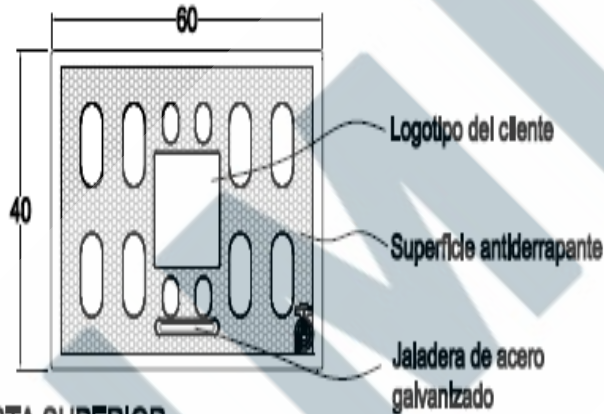

VISTA SUPERIOR



VISTA FRONTAL

BROCAL

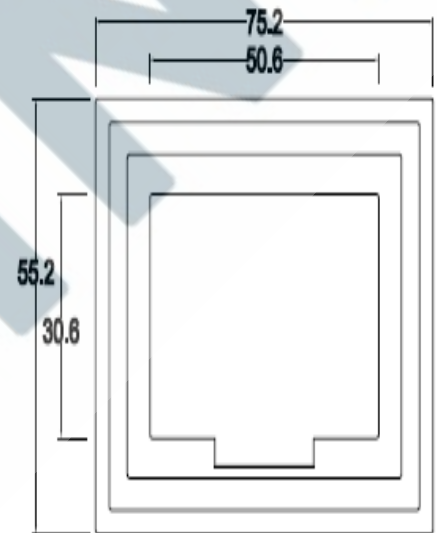

VISTA SUPERIOR

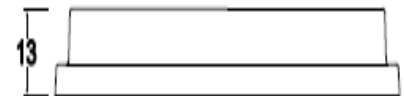

VISTA FRONTAL

FABRICA MERIDA: DOMICILIO CONOCIDO HDA. TICIMUL-YUCATAN [ventas.merida@suminel.com](mailto:ventas.merida@suminel.com) TELS.01 (999)2852978 / 1618101

FABRICA CANCUN: CARRETERA LEONA VICARIO-CANCUN KM. 301 [ventas.cancun@suminel.com](mailto:ventas.cancun@suminel.com) TELS. 01(998)2811647 /2811568

## BROCAL CON REJILLA 6040 BISAGRA

<b>MATERIAL</b>
Polyconcreto
<b>DIMENSIONES</b>
Largo: 75.2 cm
Ancho: 63.2 cm
Altura: 13 cm
<b>PESO APROXIMADO</b>
94 kg
<b>USO EN TRANSITO</b>
Vehicular Pesado
<b>ACOTACIONES</b>
cm
<b>CÓDIGO</b>
HIREJ-PES-BRO-94

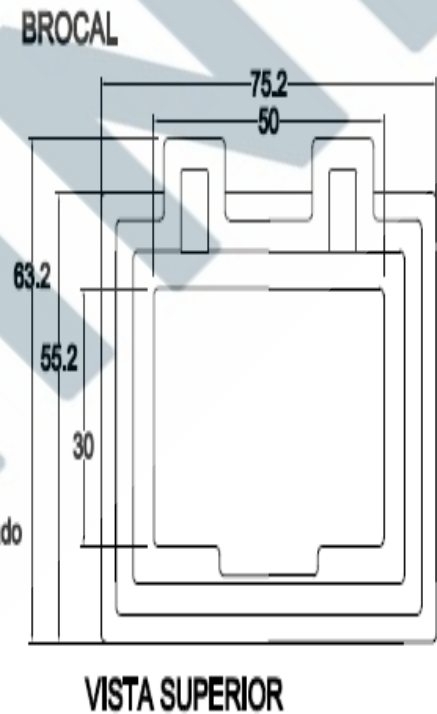
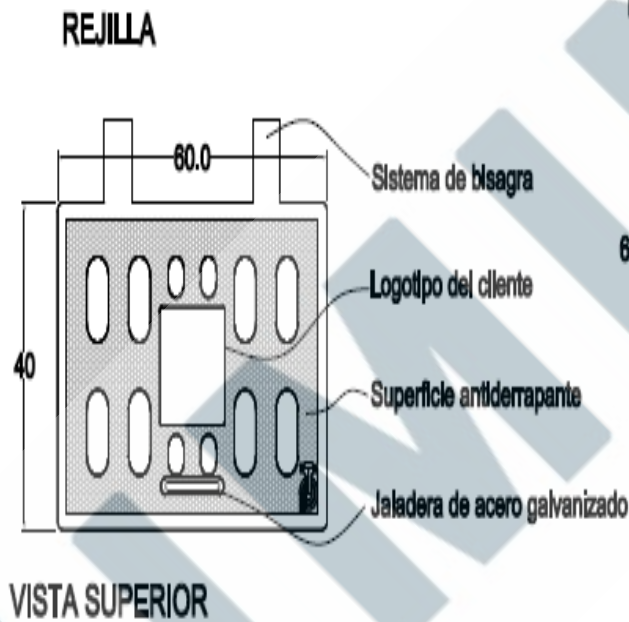

VISTA FRONTAL

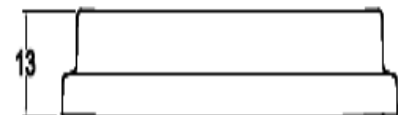

VISTA FRONTAL

FABRICA MERIDA: DOMICILIO CONOCIDO HDA. TICIMUL-YUCATAN [ventas.merida@suminel.com](mailto:ventas.merida@suminel.com) TELS.01 (999)2852978 / 1618101

FABRICA CANCUN: CARRETERA LEONA VICARIO-CANCUN KM. 301 [ventas.cancun@suminel.com](mailto:ventas.cancun@suminel.com) TELS. 01(998)2811647 /2811568

## BROCAL CON REJILLA 6040 LIGERA

<b>MATERIAL</b>
Polyconcreto
<b>DIMENSIONES</b>
Largo: 70.8 cm
Ancho: 50.8 cm
Altura: 7.4 cm
<b>PESO APROXIMADO</b>
49 kg
<b>USO EN TRANSITO</b>
Vehicular Ligero
<b>ACOTACIONES</b>
cm
<b>CÓDIGO</b>
HIREJ-LIG-BRO-49

TAPA

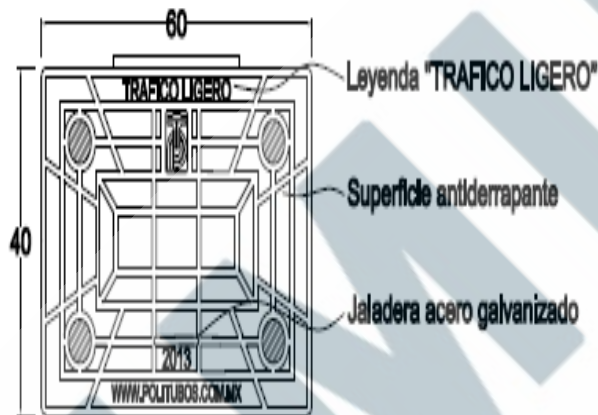

VISTA SUPERIOR



VISTA FRONTAL

BROCAL

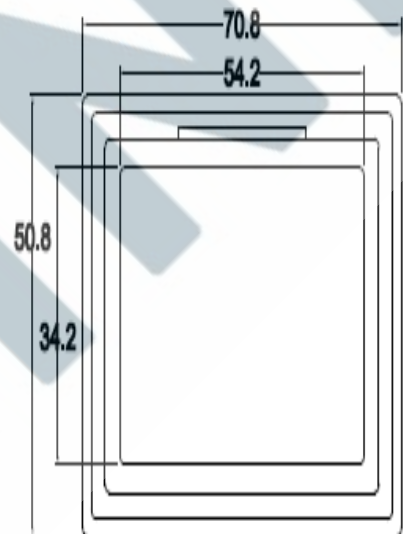

VISTA SUPERIOR

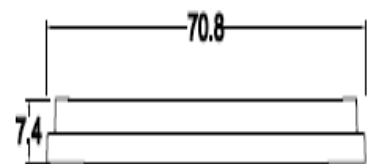

VISTA FRONTAL

## BROCAL CON REJILLA 7060

<b>MATERIAL</b>
Polyconcreto
<b>DIMENSIONES</b>
Largo: 85.4 cm
Ancho: 75.4cm
Altura: 11 cm
<b>PESO APROXIMADO</b>
119 kg
<b>USO EN TRANSITO</b>
Vehicular Pesado
<b>ACOTACIONES</b>
cm
<b>CÓDIGO</b>
HIREJ-PES-BRO-119

REJILLA

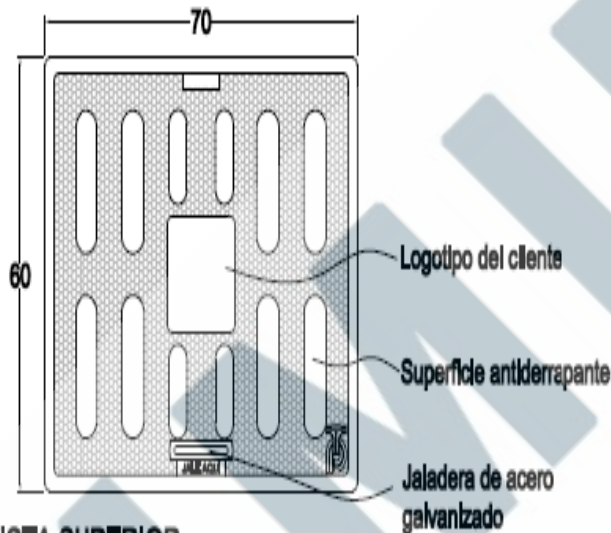

VISTA SUPERIOR



VISTA FRONTAL

BROCAL

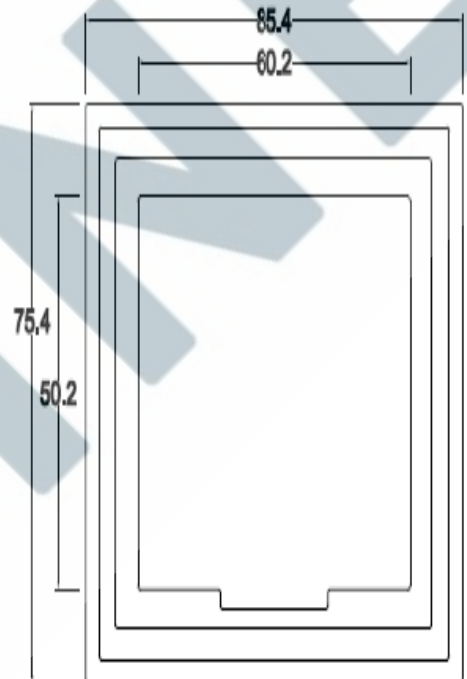

VISTA SUPERIOR

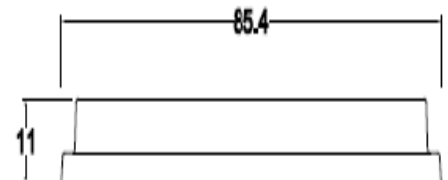

VISTA FRONTAL

## BROCAL CON REJILLA 7060 2 JALADERAS

<b>MATERIAL</b>
Polyconcreto
<b>DIMENSIONES</b>
Largo: 85.4 cm
Ancho: 71.4 cm
Altura: 11 cm
<b>PESO APROXIMADO</b>
102 kg
<b>USO EN TRANSITO</b>
Vehicular Pesado
<b>ACOTACIONES</b>
cm
<b>CÓDIGO</b>
HIREJ-PES-BRO-102

REJILLA

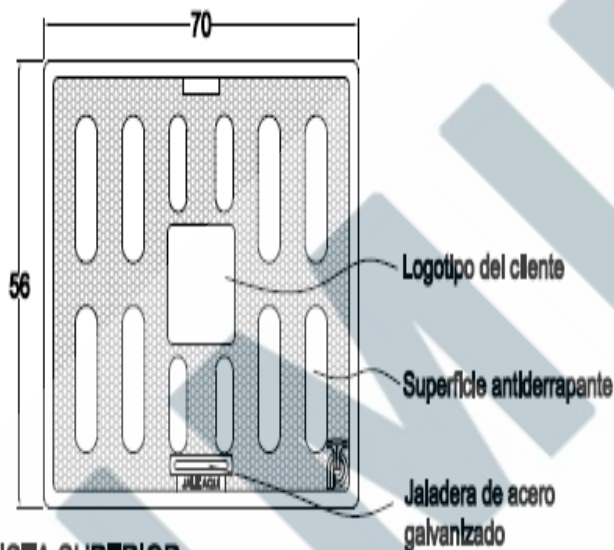

VISTA SUPERIOR

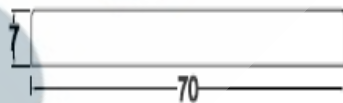

VISTA FRONTAL

BROCAL

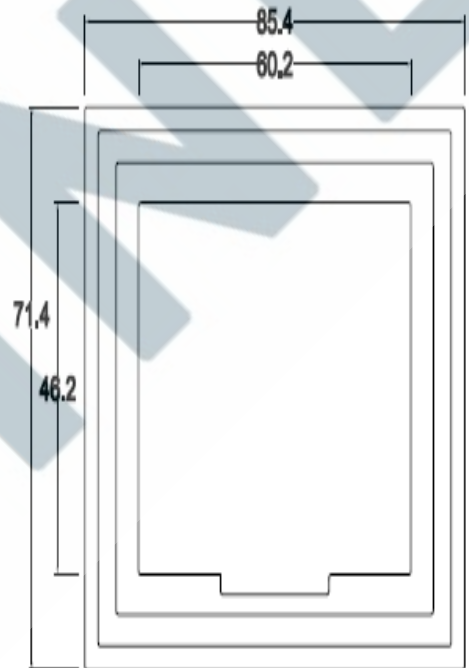

VISTA SUPERIOR

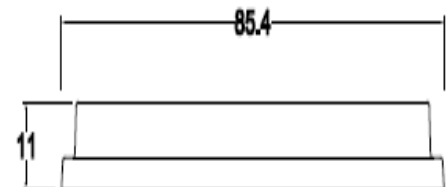

VISTA FRONTAL

FABRICA MERIDA: DOMICILIO CONOCIDO HDA. TICIMUL-YUCATAN [ventas.merida@suminel.com](mailto:ventas.merida@suminel.com) TELS.01 (999)2852978 / 1618101

FABRICA CANCUN: CARRETERA LEONA VICARIO-CANCUN KM. 301 [ventas.cancun@suminel.com](mailto:ventas.cancun@suminel.com) TELS. 01(998)2811647 /2811568

## BROCAL CON REJILLA 7060 BISAGRA

<b>MATERIAL</b>
Polyconcreto
<b>DIMENSIONES</b>
Largo: 85.4 cm
Ancho: 81 cm
Altura: 11 cm
<b>PESO APROXIMADO</b>
127 kg
<b>USO EN TRANSITO</b>
Vehicular Pesado
<b>ACOTACIONES</b>
cm
<b>CÓDIGO</b>
HIREJ-PES-BRO-108

REJILLA

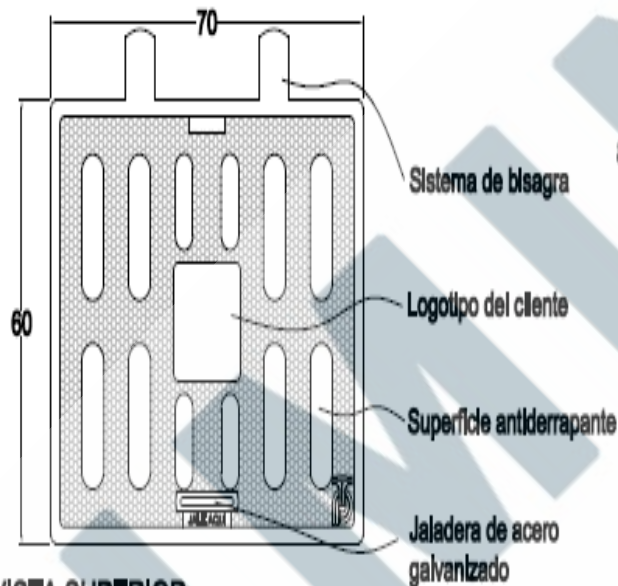

VISTA SUPERIOR

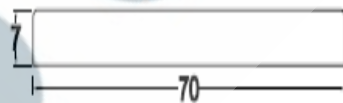

VISTA FRONTAL

BROCAL

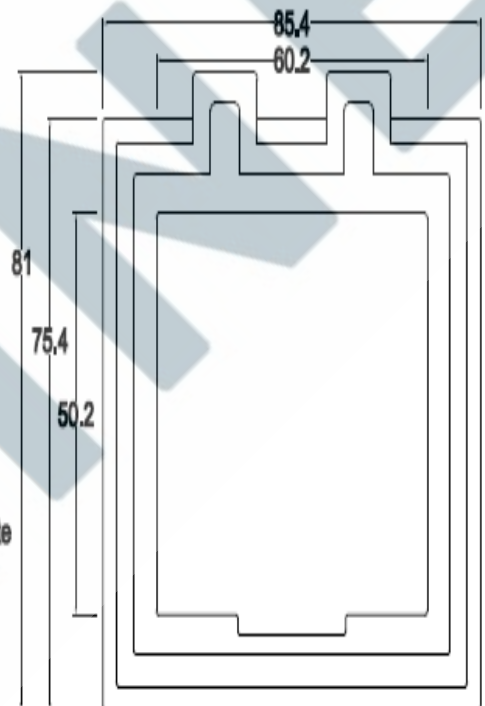

VISTA SUPERIOR

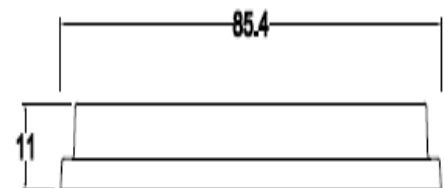

VISTA FRONTAL

FABRICA MERIDA: DOMICILIO CONOCIDO HDA. TICIMUL-YUCATAN [ventas.merida@suminel.com](mailto:ventas.merida@suminel.com) TELS.01 (999)2852978 / 1618101

FABRICA CANCUN: CARRETERA LEONA VICARIO-CANCUN KM. 301 [ventas.cancun@suminel.com](mailto:ventas.cancun@suminel.com) TELS. 01(998)2811647 /2811568

## BROCAL CON REJILLA 81

<b>MATERIAL</b>
Polyconcreto
<b>DIMENSIONES</b>
Largo: 81.5 cm
Ancho: 21.5 cm
Altura: 11.5 cm
<b>PESO APROXIMADO</b>
74 kg
<b>USO EN TRANSITO</b>
Vehicular Pesado
<b>ACOTACIONES</b>
cm
<b>CÓDIGO</b>
HIREJ-PES-BRO-74

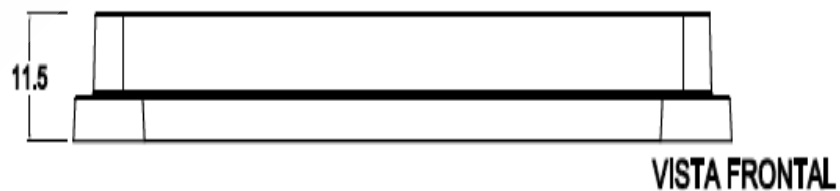
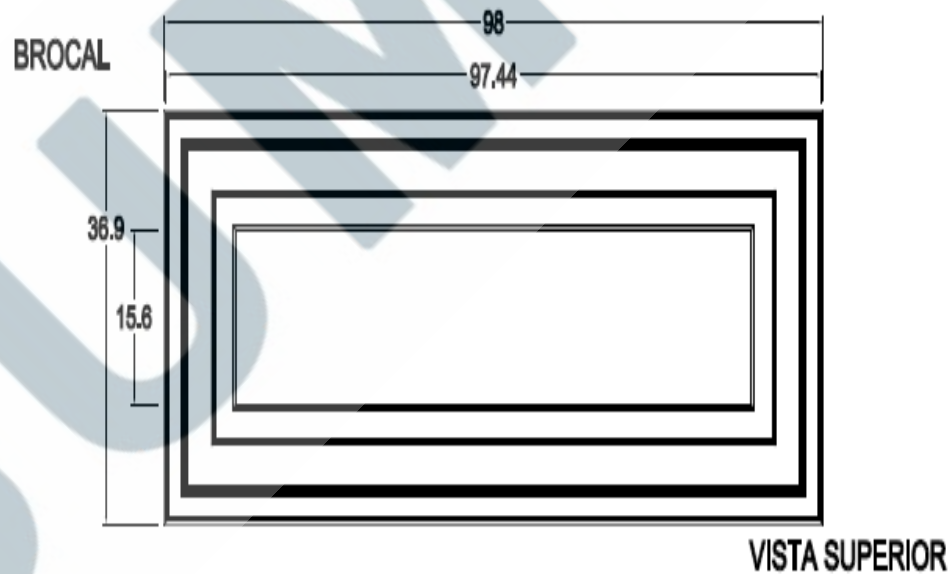
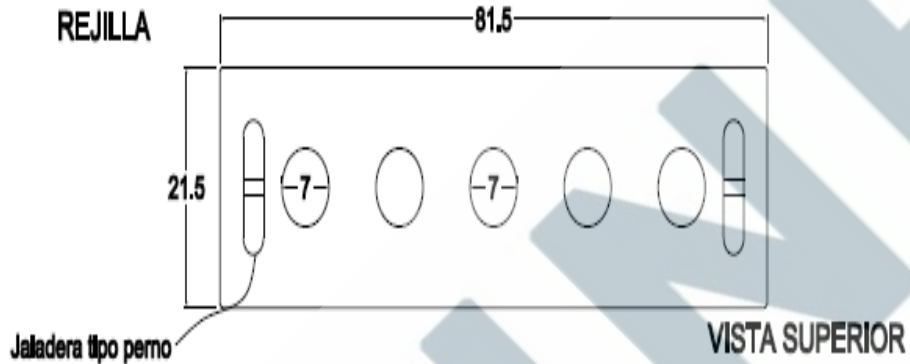

FABRICA MERIDA: DOMICILIO CONOCIDO HDA. TICIMUL-YUCATAN [ventas.merida@suminel.com](mailto:ventas.merida@suminel.com) TELS.01 (999)2852978 / 1618101

FABRICA CANCUN: CARRETERA LEONA VICARIO-CANCUN KM. 301 [ventas.cancun@suminel.com](mailto:ventas.cancun@suminel.com) TELS. 01(998)2811647 /2811568

## BROCAL CON TAPA CAJA DE VÁLVULAS

<b>MATERIAL</b>
Polyconcreto
<b>DIMENSIONES</b>
Largo: 61.3 cm
Ancho: 61.3 cm
Altura: 12 cm
<b>PESO APROXIMADO</b>
72 kg
<b>USO EN TRANSITO</b>
Vehicular Pesado
<b>ACOTACIONES</b>
cm
<b>CÓDIGO</b>
HITAP-PES-BRO-72

TAPA



VISTA SUPERIOR

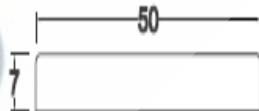

VISTA FRONTAL

BROCAL

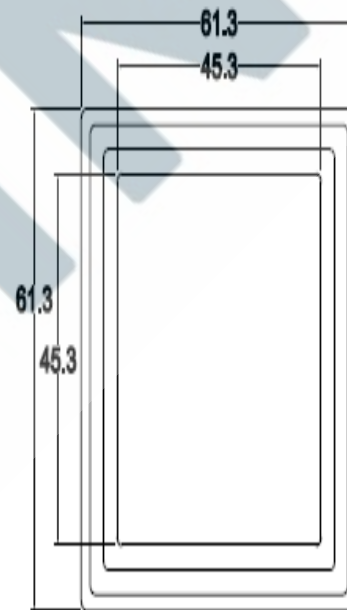

VISTA SUPERIOR

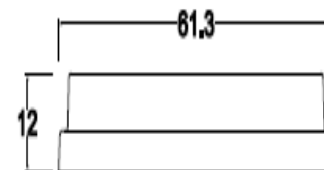

VISTA FRONTAL

## BROCAL CON TAPA CAJA DE VÁLVULAS LIGERA

<b>MATERIAL</b>
Polyconcreto
<b>DIMENSIONES</b>
Largo: 61.5 cm
Ancho: 61.5 cm
Altura: 9 cm
<b>PESO APROXIMADO</b>
50 kg
<b>USO EN TRANSITO</b>
Vehicular Ligero
<b>ACOTACIONES</b>
cm
<b>CÓDIGO</b>
HITAP-LIG-BRO-50

TAPA

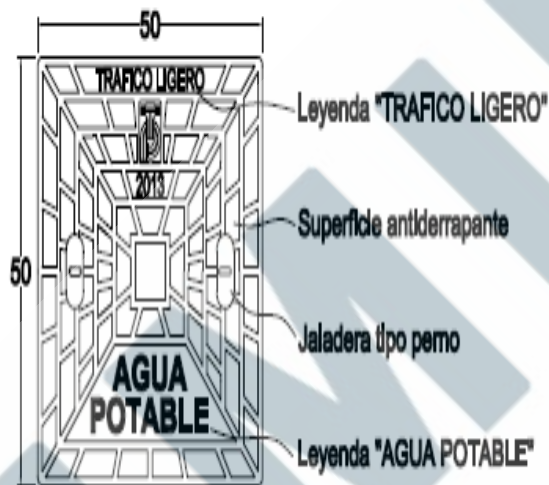

VISTA SUPERIOR

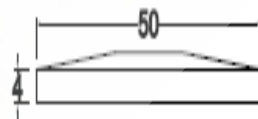

VISTA FRONTAL

BROCAL

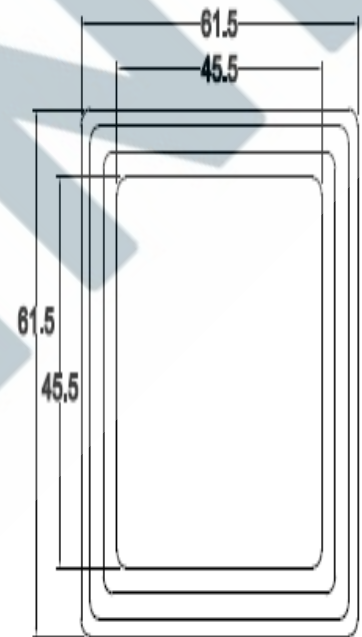

VISTA SUPERIOR

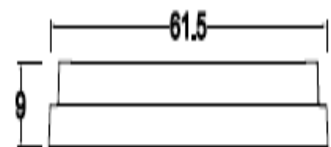

VISTA FRONTAL

## BROCAL CON TAPA CAJA DE VÁLVULAS BISAGRA

<b>MATERIAL</b>
Polyconcreto
<b>DIMENSIONES</b>
Largo: 70 cm
Ancho: 60.6 cm
Altura: 12 cm
<b>PESO APROXIMADO</b>
84.1 kg
<b>USO EN TRANSITO</b>
Vehicular Pesado
<b>ACOTACIONES</b>
cm
<b>CÓDIGO</b>
HITAP-PES-BRO-84.1

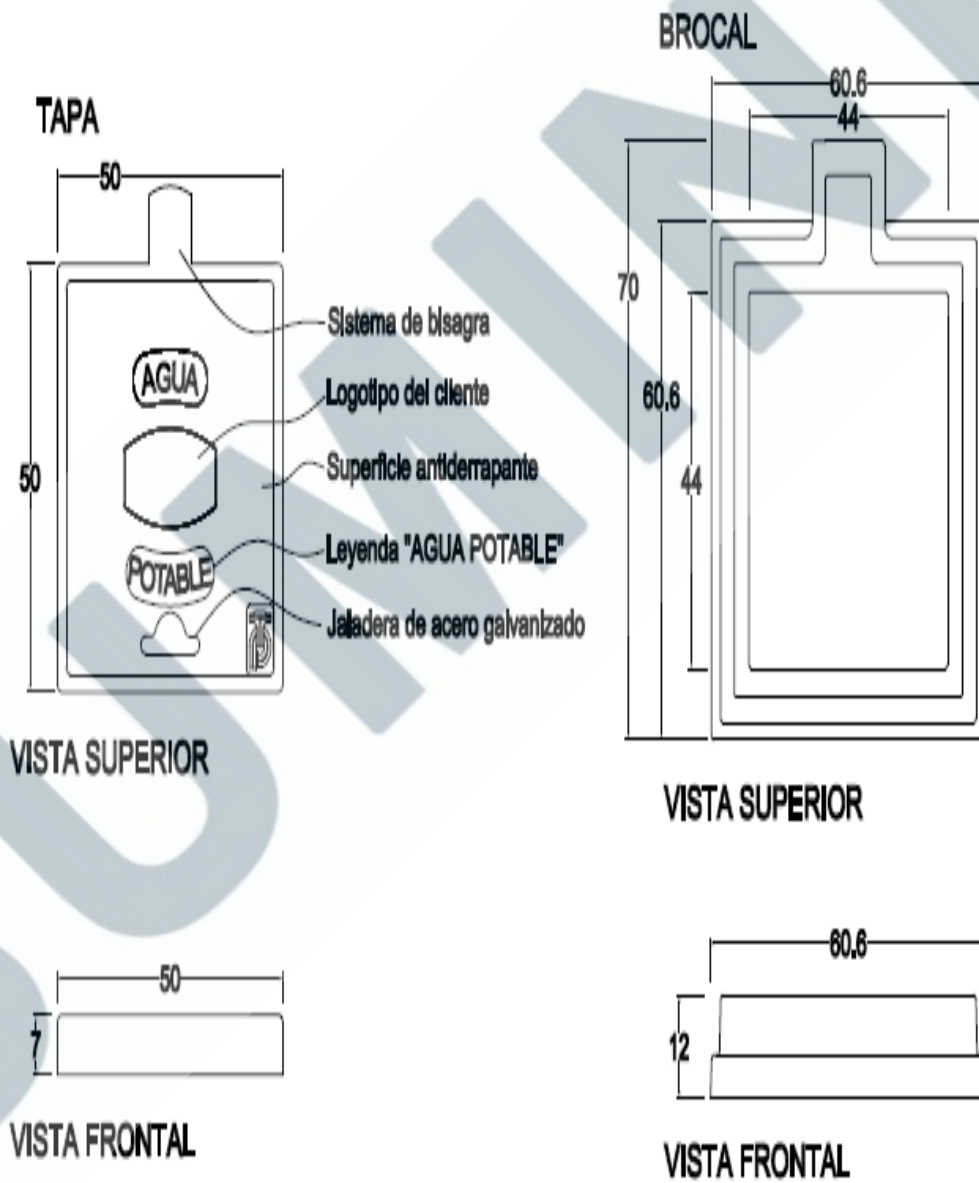

FABRICA MERIDA: DOMICILIO CONOCIDO HDA. TICIMUL-YUCATAN [ventas.merida@suminel.com](mailto:ventas.merida@suminel.com) TELS.01 (999)2852978 / 1618101

FABRICA CANCUN: CARRETERA LEONA VICARIO-CANCUN KM. 301 [ventas.cancun@suminel.com](mailto:ventas.cancun@suminel.com) TELS. 01(998)2811647 /2811568

## BROCAL CON TAPA POZO VISITA

<b>MATERIAL</b>
Polyconcreto
<b>DIMENSIONES</b>
Ø Externo: 80.2 cm
Ø Interno: 58 cm
Altura: 10 cm
<b>PESO APROXIMADO</b>
82 kg
<b>USO EN TRANSITO</b>
Vehicular Pesado
<b>ACOTACIONES</b>
cm
<b>CÓDIGO</b>
HITAP-PES-BRO-82

TAPA



VISTA SUPERIOR

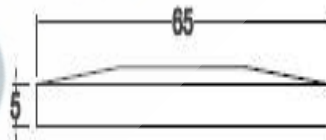

VISTA FRONTAL

BROCAL

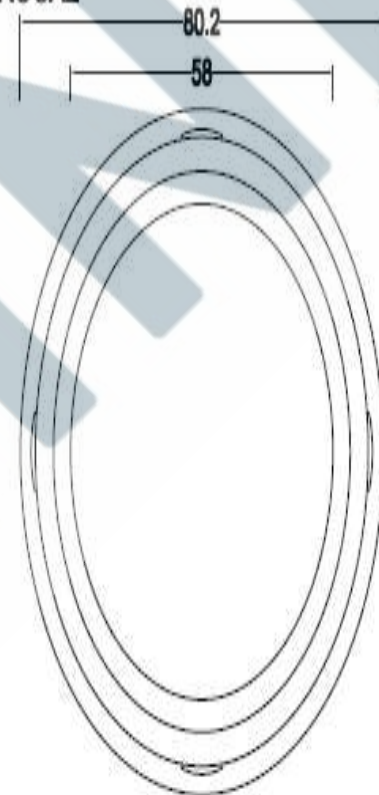

VISTA SUPERIOR

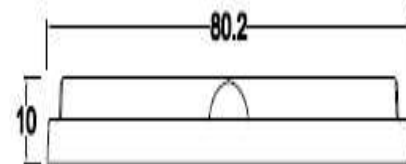

VISTA FRONTAL

Jaladera de acero galvanizado

## BROCAL CON TAPA POZO VISITA ABIERTA

<b>MATERIAL</b>
Polyconcreto
<b>DIMENSIONES</b>
Ø Externo: 80.2 cm
Ø Interno: 58 cm
Altura: 10 cm
<b>PESO APROXIMADO</b>
80 kg
<b>USO EN TRANSITO</b>
Vehicular Pesado
<b>ACOTACIONES</b>
cm
<b>CÓDIGO</b>
HIREJ-PES-BRO-80

REJILLA

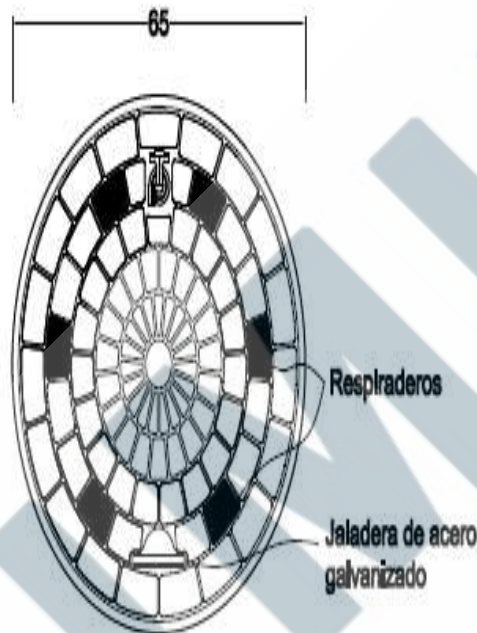

VISTA SUPERIOR

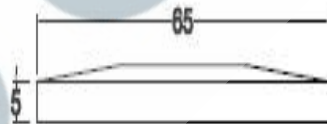

VISTA FRONTAL

BROCAL

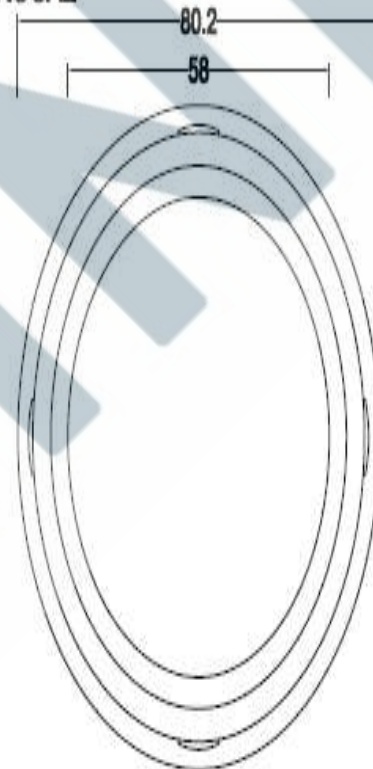

VISTA SUPERIOR

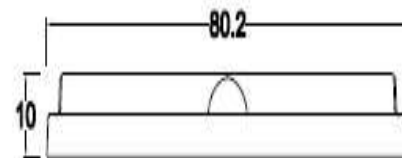

VISTA FRONTAL

FABRICA MERIDA: DOMICILIO CONOCIDO HDA. TICIMUL-YUCATAN [ventas.merida@suminel.com](mailto:ventas.merida@suminel.com) TELS.01 (999)2852978 / 1618101

FABRICA CANCUN: CARRETERA LEONA VICARIO-CANCUN KM. 301 [ventas.cancun@suminel.com](mailto:ventas.cancun@suminel.com) TELS. 01(998)2811647 /2811568

## BROCAL CON TAPA POZO VISITA ABIERTA 1 RESPIRADERO Y BISAGRA

<b>MATERIAL</b>
Polyconcreto
<b>DIMENSIONES</b>
Ø Externo: 74.6 cm
Ø Interno: 57 cm
Altura: 9 cm
<b>PESO APROXIMADO</b>
85 kg
<b>USO EN TRANSITO</b>
Vehicular Pesado
<b>ACOTACIONES</b>
cm
<b>CÓDIGO</b>
HIREJ-PES-BRO-85.1

REJILLA

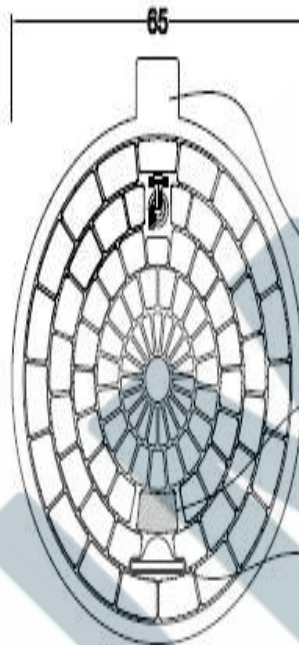

VISTA SUPERIOR

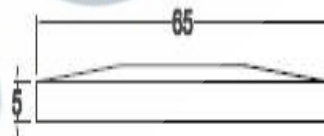

VISTA FRONTAL

BROCAL

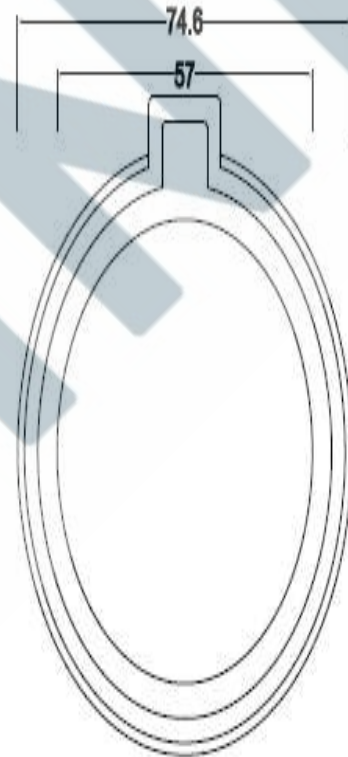

VISTA SUPERIOR

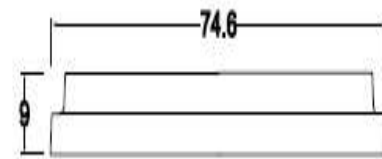

VISTA FRONTAL

Sistema de bisagra

1 Respiradero

Jaladera de acero galvanizado

## BROCAL CON TAPA POZO VISITA ABIERTA BISAGRA

<b>MATERIAL</b>
Polyconcreto
<b>DIMENSIONES</b>
Ø Externo: 74.6 cm
Ø Interno: 57 cm
Altura: 9 cm
<b>PESO APROXIMADO</b>
85 kg
<b>USO EN TRANSITO</b>
Vehicular Pesado
<b>ACOTACIONES</b>
cm
<b>CÓDIGO</b>
HIREJ-PES-BRO-85.1

REJILLA

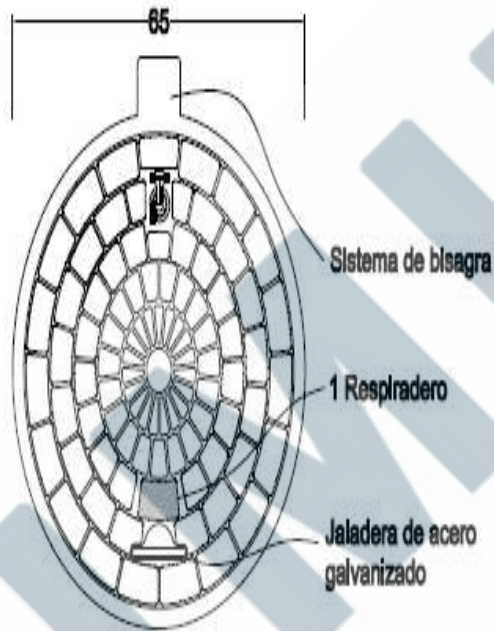

VISTA SUPERIOR

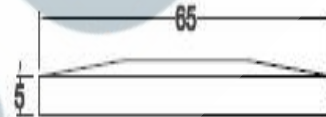

VISTA FRONTAL

BROCAL



VISTA SUPERIOR

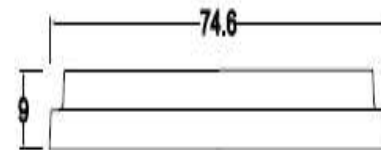

VISTA FRONTAL

FABRICA MERIDA: DOMICILIO CONOCIDO HDA. TICIMUL-YUCATAN [ventas.merida@suminel.com](mailto:ventas.merida@suminel.com) TELS.01 (999)2852978 / 1618101

FABRICA CANCUN: CARRETERA LEONA VICARIO-CANCUN KM. 301 [ventas.cancun@suminel.com](mailto:ventas.cancun@suminel.com) TELS. 01(998)2811647 /2811568

## BROCAL CON TAPA POZO VISITA ABIERTA BISAGRA Y SEGURO

<b>MATERIAL</b>
Polyconcreto
<b>DIMENSIONES</b>
Ø Externo: 74.6 cm
Ø Interno: 57 cm
Altura: 9 cm
<b>PESO APROXIMADO</b>
85 kg
<b>USO EN TRANSITO</b>
Vehicular Pesado
<b>ACOTACIONES</b>
cm
<b>CÓDIGO</b>
HIREJ-PES-BRO-85

REJILLA

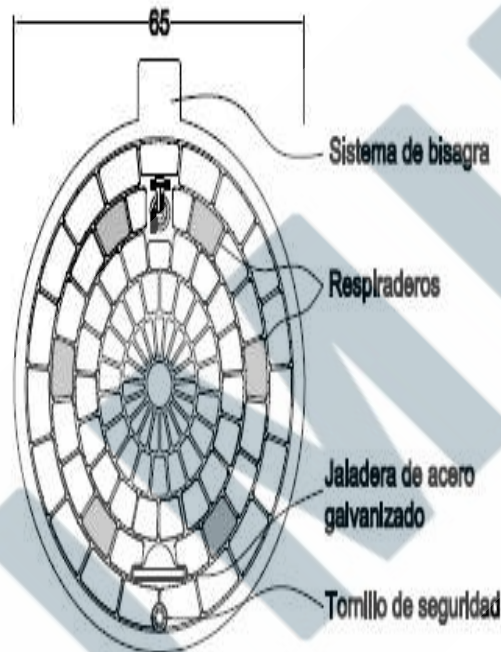

VISTA SUPERIOR

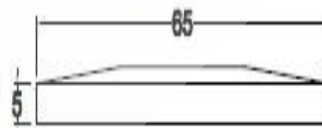

VISTA FRONTAL

BROCAL

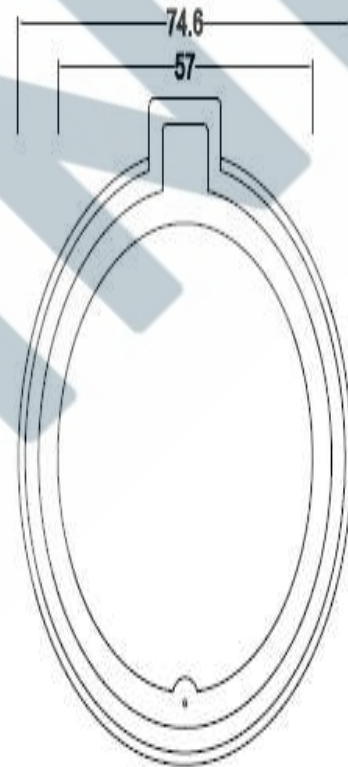

VISTA SUPERIOR

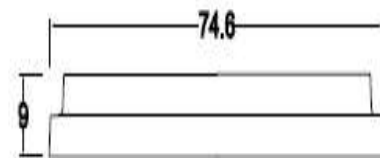

VISTA FRONTAL

FABRICA MERIDA: DOMICILIO CONOCIDO HDA. TICIMUL-YUCATAN [ventas.merida@suminel.com](mailto:ventas.merida@suminel.com) TELS.01 (999)2852978 / 1618101

FABRICA CANCUN: CARRETERA LEONA VICARIO-CANCUN KM. 301 [ventas.cancun@suminel.com](mailto:ventas.cancun@suminel.com) TELS. 01(998)2811647 /2811568

## BROCAL CON TAPA POZO VISITA ABIERTA LIGERA

<b>MATERIAL</b>
Polyconcreto
<b>DIMENSIONES</b>
Ø Externo: 72 cm
Ø Interno: 56 cm
Altura: 7.5 cm
<b>PESO APROXIMADO</b>
59 kg
<b>USO EN TRANSITO</b>
Vehicular Ligero
<b>ACOTACIONES</b>
cm
<b>CÓDIGO</b>
HIREJ-LIG-BRO-59

REJILLA



VISTA SUPERIOR



VISTA FRONTAL

BROCAL

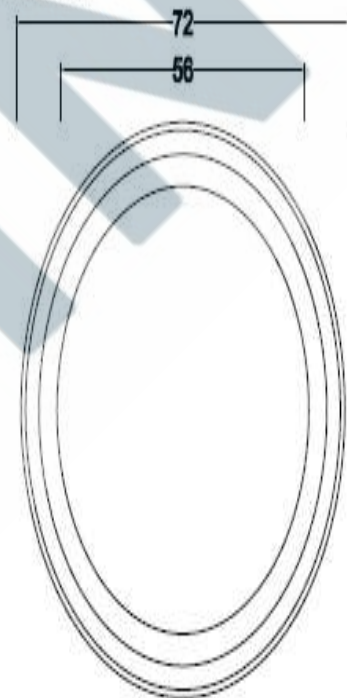

VISTA SUPERIOR

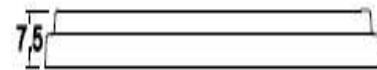

VISTA FRONTAL

FABRICA MERIDA: DOMICILIO CONOCIDO HDA. TICIMUL-YUCATAN [ventas.merida@suminel.com](mailto:ventas.merida@suminel.com) TELS.01 (999)2852978 / 1618101

FABRICA CANCUN: CARRETERA LEONA VICARIO-CANCUN KM. 301 [ventas.cancun@suminel.com](mailto:ventas.cancun@suminel.com) TELS. 01(998)2811647 /2811568

## BROCAL CON TAPA POZO VISITA ABIERTA SEGURO

<b>MATERIAL</b>
Polyconcreto
<b>DIMENSIONES</b>
Ø Externo: 72 cm
Ø Interno: 56 cm
Altura: 7.5 cm
<b>PESO APROXIMADO</b>
59 kg
<b>USO EN TRANSITO</b>
Vehicular Ligero
<b>ACOTACIONES</b>
cm
<b>CÓDIGO</b>
HIREJ-LIG-BRO-59

REJILLA



VISTA SUPERIOR

VISTA FRONTAL

BROCAL

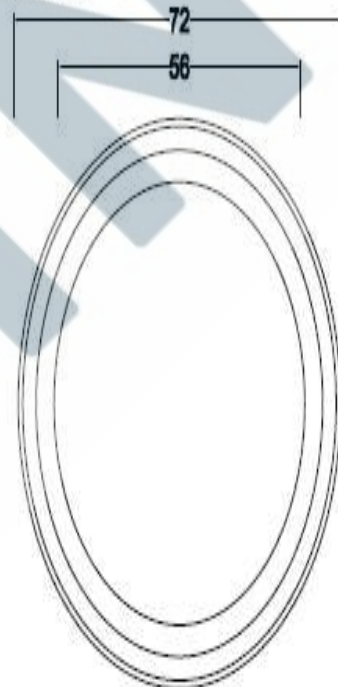

VISTA SUPERIOR

VISTA FRONTAL

FABRICA MERIDA: DOMICILIO CONOCIDO HDA. TICIMUL-YUCATAN [ventas.merida@suminel.com](mailto:ventas.merida@suminel.com) TELS.01 (999)2852978 / 1618101

FABRICA CANCUN: CARRETERA LEONA VICARIO-CANCUN KM. 301 [ventas.cancun@suminel.com](mailto:ventas.cancun@suminel.com) TELS. 01(998)2811647 /2811568

## BROCAL CON TAPA POZO VISITA BISAGRA

<b>MATERIAL</b>
Polyconcreto
<b>DIMENSIONES</b>
Ø Externo: 74.6 cm
Ø Interno: 57 cm
Altura: 9 cm
<b>PESO APROXIMADO</b>
86 kg
<b>USO EN TRANSITO</b>
Vehicular Pesado
<b>ACOTACIONES</b>
cm
<b>CÓDIGO</b>
HITAP-PES-BRO-86

TAPA

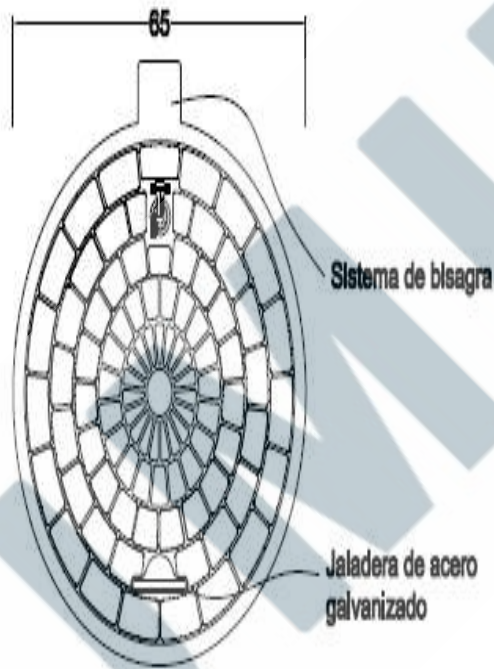

VISTA SUPERIOR

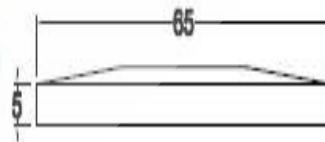

VISTA FRONTAL

BROCAL

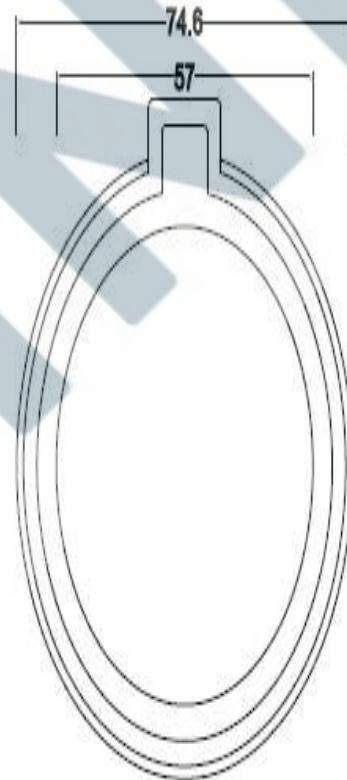

VISTA SUPERIOR

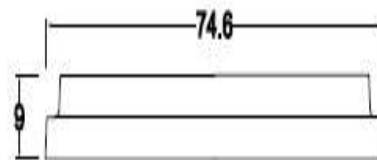

VISTA FRONTAL

FABRICA MERIDA: DOMICILIO CONOCIDO HDA. TICIMUL-YUCATAN [ventas.merida@suminel.com](mailto:ventas.merida@suminel.com) TELS.01 (999)2852978 / 1618101

FABRICA CANCUN: CARRETERA LEONA VICARIO-CANCUN KM. 301 [ventas.cancun@suminel.com](mailto:ventas.cancun@suminel.com) TELS. 01(998)2811647 /2811568

## BROCAL CON TAPA POZO VISITA BISAGRA Y SEGURO

<b>MATERIAL</b>
Polyconcreto
<b>DIMENSIONES</b>
Ø Externo: 74.6 cm
Ø Interno: 57 cm
Altura: 9 cm
<b>PESO APROXIMADO</b>
87 kg
<b>USO EN TRANSITO</b>
Vehicular Pesado
<b>ACOTACIONES</b>
cm
<b>CÓDIGO</b>
HITAP-PES-BRO-87

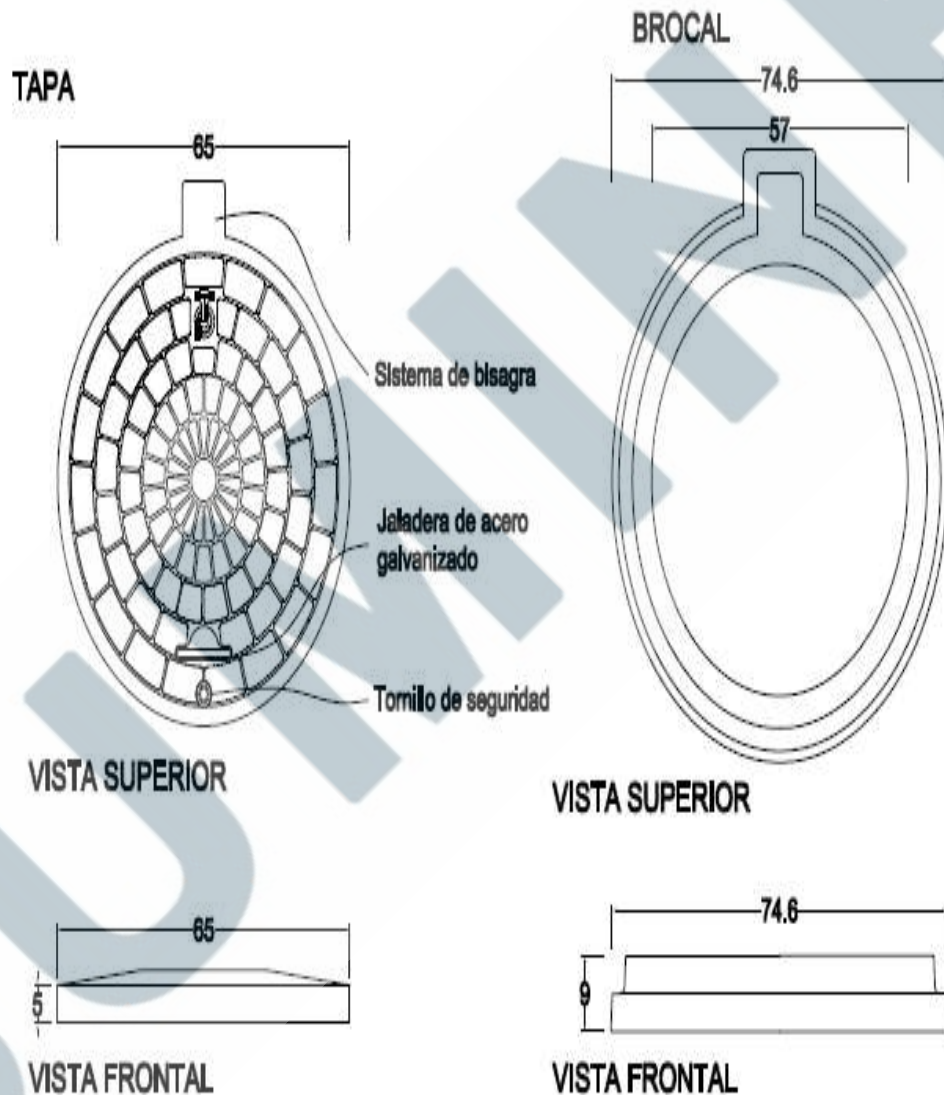

FABRICA MERIDA: DOMICILIO CONOCIDO HDA. TICIMUL-YUCATAN [ventas.merida@suminel.com](mailto:ventas.merida@suminel.com) TELS.01 (999)2852978 / 1618101

FABRICA CANCUN: CARRETERA LEONA VICARIO-CANCUN KM. 301 [ventas.cancun@suminel.com](mailto:ventas.cancun@suminel.com) TELS. 01(998)2811647 /2811568

## BROCAL CON TAPA POZO VISITA LIGERA

<b>MATERIAL</b>
Polyconcreto
<b>DIMENSIONES</b>
Ø Externo: 72 cm
Ø Interno: 56 cm
Altura: 7.5 cm
<b>PESO APROXIMADO</b>
60 kg
<b>USO EN TRANSITO</b>
Vehicular Ligero
<b>ACOTACIONES</b>
cm
<b>CÓDIGO</b>
HITAP-LIG-BRO-60

TAPA



VISTA SUPERIOR

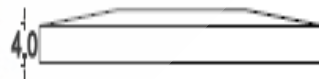

VISTA FRONTAL

BROCAL

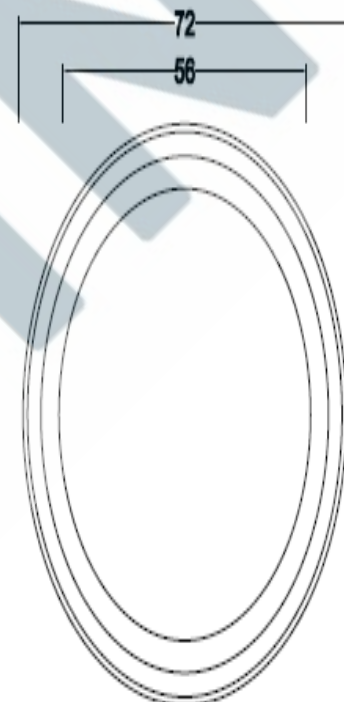

VISTA SUPERIOR

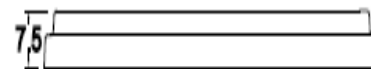

VISTA FRONTAL

## BROCAL CON TAPA POZO VISITA MINI

<b>MATERIAL</b>
Polyconcreto
<b>DIMENSIONES</b>
Ø Externo: 14.8 cm
Ø Interno: 9.8 cm
Altura: 2.6 cm
<b>PESO APROXIMADO</b>
1 kg
<b>USO EN TRANSITO</b>
Estructural
<b>ACOTACIONES</b>
cm
<b>CÓDIGO</b>
HITAP-EST-BRO-1

TAPA

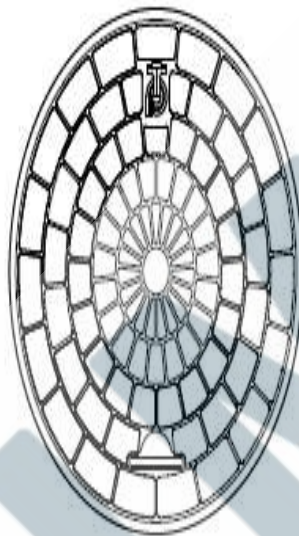

VISTA SUPERIOR



VISTA FRONTAL

BROCAL

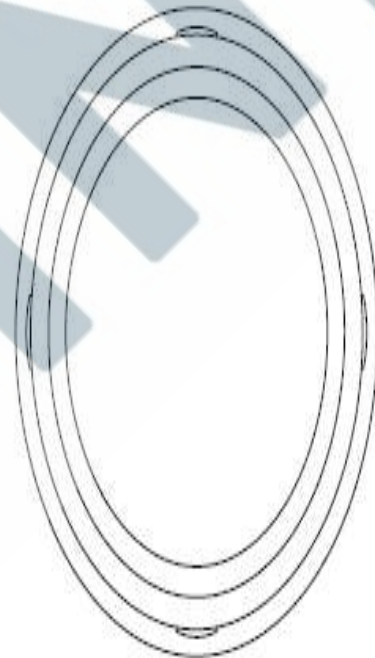

VISTA SUPERIOR

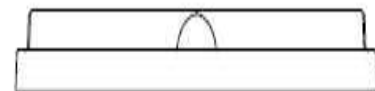

VISTA FRONTAL

FABRICA MERIDA: DOMICILIO CONOCIDO HDA. TICIMUL-YUCATAN [ventas.merida@suminel.com](mailto:ventas.merida@suminel.com) TELS.01 (999)2852978 / 1618101

FABRICA CANCUN: CARRETERA LEONA VICARIO-CANCUN KM. 301 [ventas.cancun@suminel.com](mailto:ventas.cancun@suminel.com) TELS. 01(998)2811647 /2811568

## BROCAL CON TAPA POZO VISITA SEGURO

<b>MATERIAL</b>
Polyconcreto
<b>DIMENSIONES</b>
Ø Externo: 14.8 cm
Ø Interno: 9.8 cm
Altura: 2.6 cm
<b>PESO APROXIMADO</b>
1 kg
<b>USO EN TRANSITO</b>
Estructural
<b>ACOTACIONES</b>
cm
<b>CÓDIGO</b>
HITAP-EST-BRO-1

TAPA

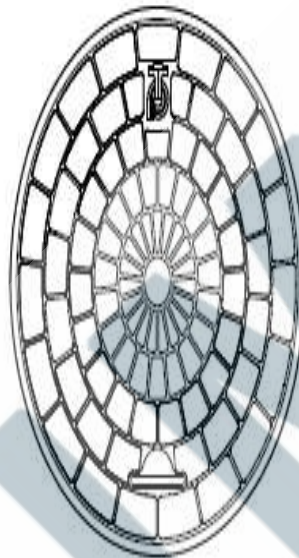

VISTA SUPERIOR

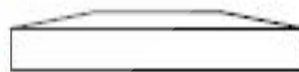

VISTA FRONTAL

BROCAL

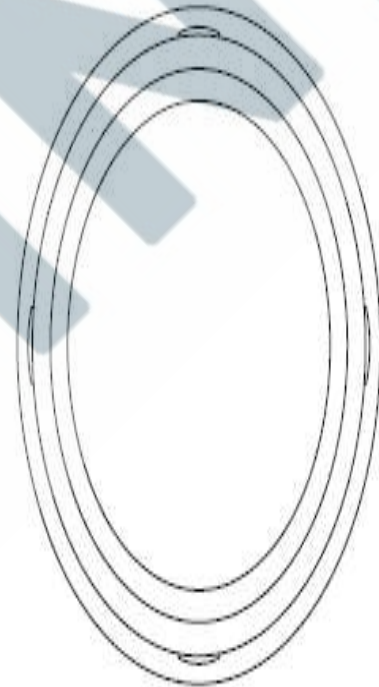

VISTA SUPERIOR

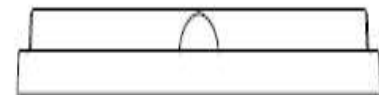

VISTA FRONTAL

FABRICA MERIDA: DOMICILIO CONOCIDO HDA. TICIMUL-YUCATAN [ventas.merida@suminel.com](mailto:ventas.merida@suminel.com) TELS.01 (999)2852978 / 1618101

FABRICA CANCUN: CARRETERA LEONA VICARIO-CANCUN KM. 301 [ventas.cancun@suminel.com](mailto:ventas.cancun@suminel.com) TELS. 01(998)2811647 /2811568

## BROCAL CON TAPA REGISTRO 10050

<b>MATERIAL</b>
Polyconcreto
<b>DIMENSIONES</b>
Largo: 112.6cm
Ancho: 62.6 cm
Altura: 10 cm
<b>PESO APROXIMADO</b>
89 kg
<b>USO EN TRANSITO</b>
Vehicular Ligero
<b>ACOTACIONES</b>
cm
<b>CÓDIGO</b>
HITAP-LIG-BRO-89

TAPA

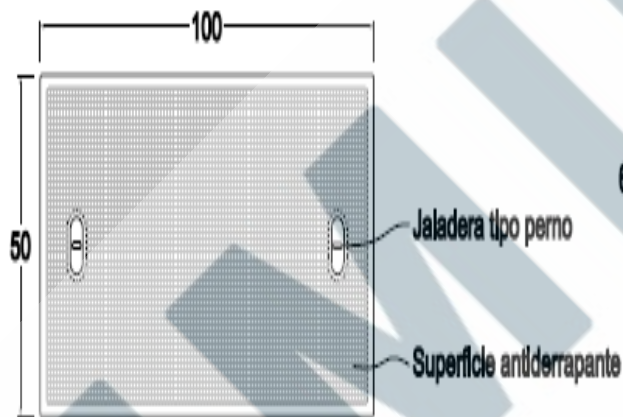

VISTA SUPERIOR

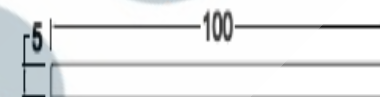

VISTA FRONTAL

BROCAL

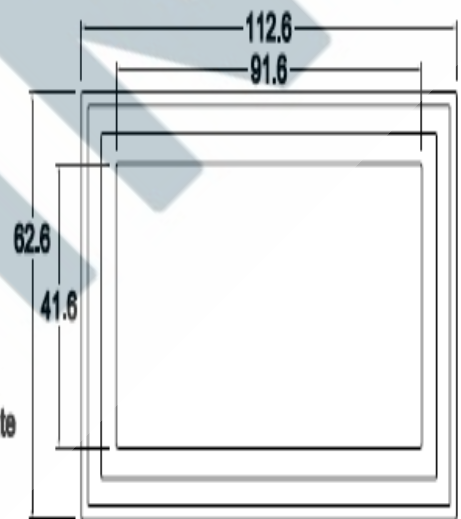

VISTA SUPERIOR

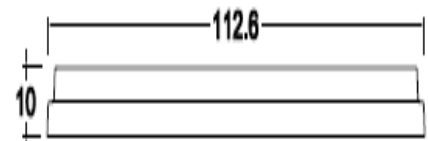

VISTA FRONTAL

FABRICA MERIDA: DOMICILIO CONOCIDO HDA. TICIMUL-YUCATAN [ventas.merida@suminel.com](mailto:ventas.merida@suminel.com) TELS.01 (999)2852978 / 1618101

FABRICA CANCUN: CARRETERA LEONA VICARIO-CANCUN KM. 301 [ventas.cancun@suminel.com](mailto:ventas.cancun@suminel.com) TELS. 01(998)2811647 /2811568

## BROCAL CON TAPA REGISTRO 10070

<b>MATERIAL</b>
Polyconcreto
<b>DIMENSIONES</b>
Largo: 112.4cm
Ancho: 82.4 cm
Altura: 10 cm
<b>PESO APROXIMADO</b>
113 kg
<b>USO EN TRANSITO</b>
Vehicular Ligero
<b>ACOTACIONES</b>
cm
<b>CÓDIGO</b>
HITAP-LIG-BRO-113

TAPA

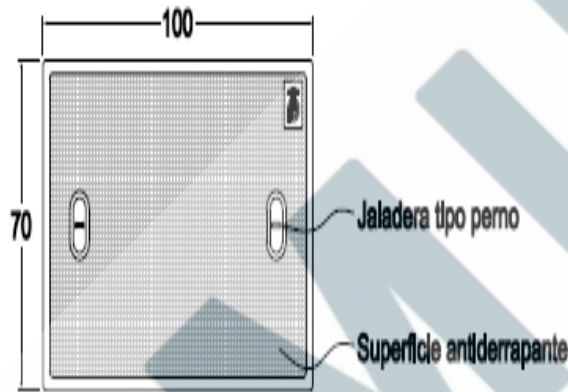

VISTA SUPERIOR

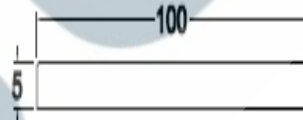

VISTA FRONTAL

BROCAL

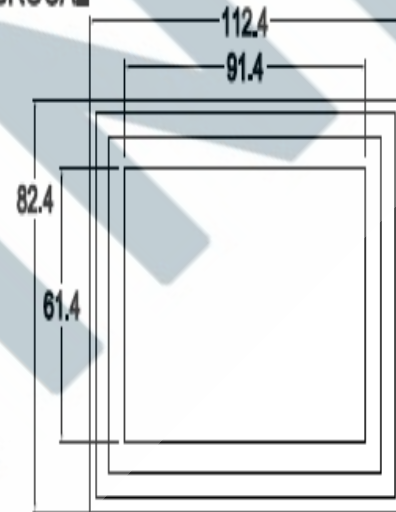

VISTA SUPERIOR

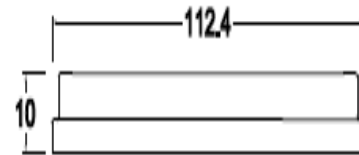

VISTA FRONTAL

## BROCAL CON TAPA REGISTRO 7056

<b>MATERIAL</b>
Polyconcreto
<b>DIMENSIONES</b>
Largo: 81.6 cm
Ancho: 67.6 cm
Altura: 11 cm
<b>PESO APROXIMADO</b>
105 kg
<b>USO EN TRANSITO</b>
Vehicular Pesado
<b>ACOTACIONES</b>
cm
<b>CÓDIGO</b>
HITAP-PES-BRO-105

TAPA

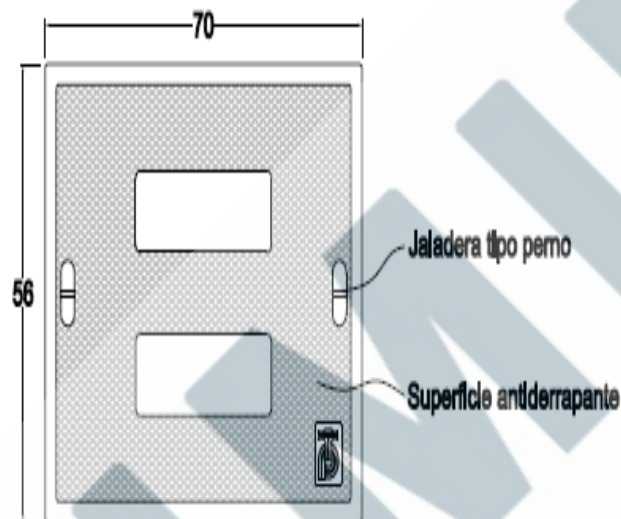

VISTA SUPERIOR



VISTA FRONTAL

BROCAL

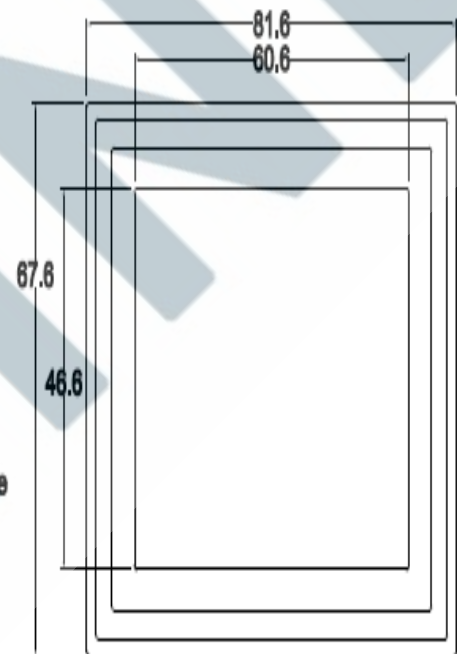

VISTA SUPERIOR

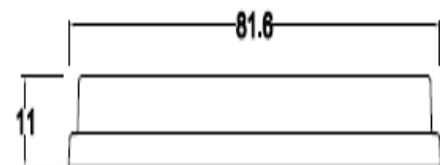

VISTA FRONTAL

FABRICA MERIDA: DOMICILIO CONOCIDO HDA. TICIMUL-YUCATAN [ventas.merida@suminel.com](mailto:ventas.merida@suminel.com) TELS.01 (999)2852978 / 1618101

FABRICA CANCUN: CARRETERA LEONA VICARIO-CANCUN KM. 301 [ventas.cancun@suminel.com](mailto:ventas.cancun@suminel.com) TELS. 01(998)2811647 /2811568

## BROCAL CON TAPA REGISTRO 6040

<b>MATERIAL</b>
Polyconcreto
<b>DIMENSIONES</b>
Largo: 70.6 cm
Ancho: 50.6 cm
Altura: 10 cm
<b>PESO APROXIMADO</b>
51 kg
<b>USO EN TRANSITO</b>
Vehicular Ligero
<b>ACOTACIONES</b>
cm
<b>CÓDIGO</b>
HITAP-LIG-BRO-51

**TAPA**

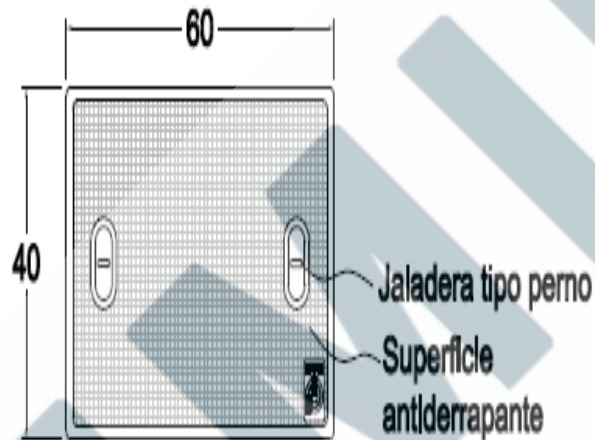

**VISTA SUPERIOR**

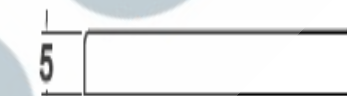

**VISTA FRONTAL**

**BROCAL**

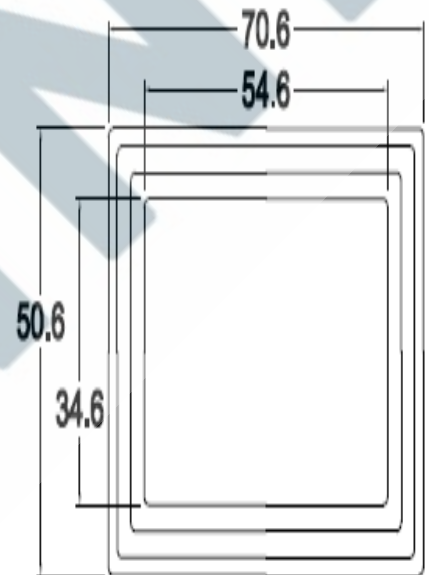

**VISTA SUPERIOR**

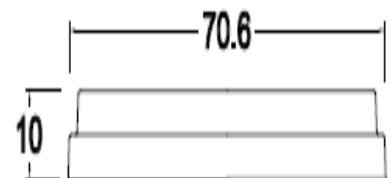

**VISTA FRONTAL**

## BROCAL CON TAPA REGISTRO 6040 LIGERA

<b>MATERIAL</b>
Polyconcreto
<b>DIMENSIONES</b>
Largo: 70.6 cm
Ancho: 50.6 cm
Altura: 8.5 cm
<b>PESO APROXIMADO</b>
31 kg
<b>USO EN TRANSITO</b>
Peatonal
<b>ACOTACIONES</b>
cm
<b>CÓDIGO</b>
HITAP-PEA-BRO-31

### TAPA

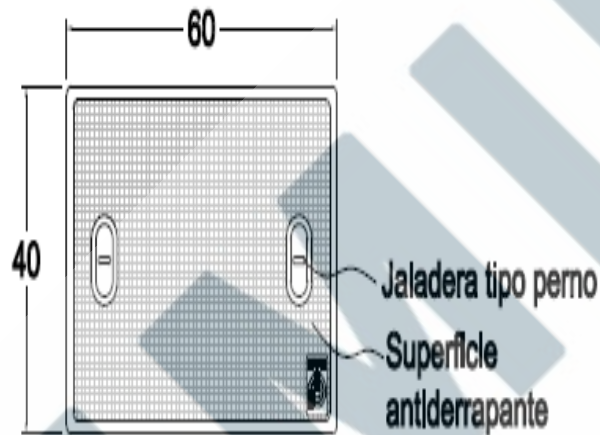

VISTA SUPERIOR

VISTA FRONTAL

### BROCAL

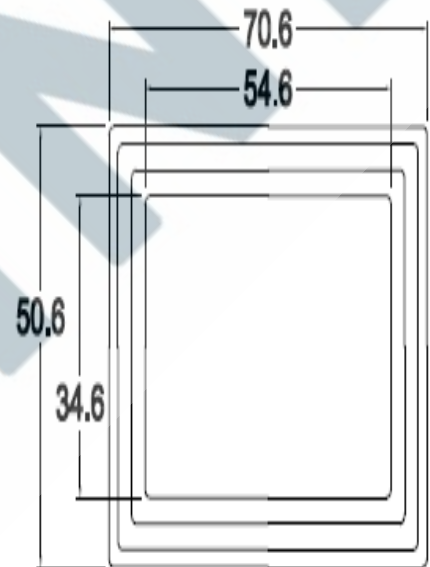

VISTA SUPERIOR

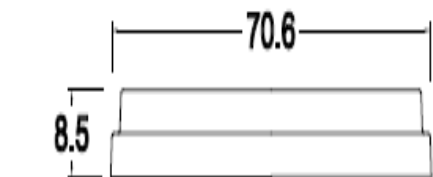

VISTA FRONTAL

## BROCAL CON TAPA REGISTRO 8050

<b>MATERIAL</b>
Polyconcreto
<b>DIMENSIONES</b>
Largo: 92.4 cm
Ancho: 62.4 cm
Altura: 10 cm
<b>PESO APROXIMADO</b>
74 kg
<b>USO EN TRANSITO</b>
Vehicular Ligero
<b>ACOTACIONES</b>
cm
<b>CÓDIGO</b>
HITAP-LIG-BRO-74

TAPA

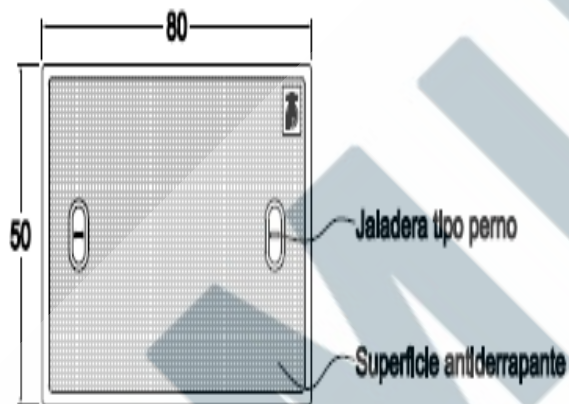

VISTA SUPERIOR

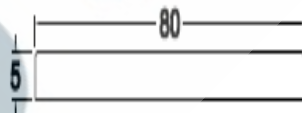

VISTA FRONTAL

BROCAL

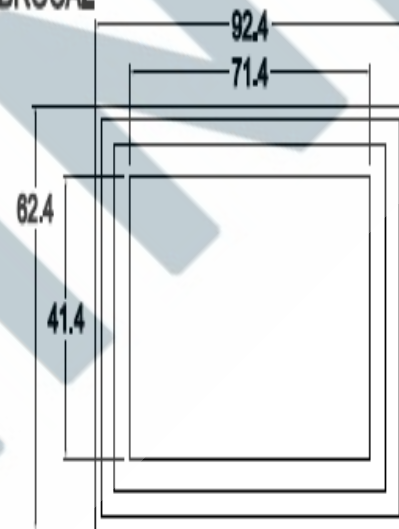

VISTA SUPERIOR

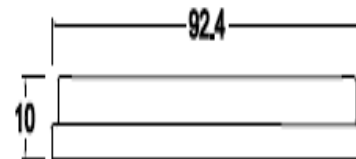

VISTA FRONTAL

FABRICA MERIDA: DOMICILIO CONOCIDO HDA. TICIMUL-YUCATAN [ventas.merida@suminel.com](mailto:ventas.merida@suminel.com) TELS.01 (999)2852978 / 1618101

FABRICA CANCUN: CARRETERA LEONA VICARIO-CANCUN KM. 301 [ventas.cancun@suminel.com](mailto:ventas.cancun@suminel.com) TELS. 01(998)2811647 /2811568

## BROCAL CON TAPA REGISTRO 8050 PESADA

<b>MATERIAL</b>
Polyconcreto
<b>DIMENSIONES</b>
Largo: 92.4 cm
Ancho: 62.4 cm
Altura: 12 cm
<b>PESO APROXIMADO</b>
110 kg
<b>USO EN TRANSITO</b>
Vehicular Pesado
<b>ACOTACIONES</b>
cm
<b>CÓDIGO</b>
HITAP-PES-BRO-110

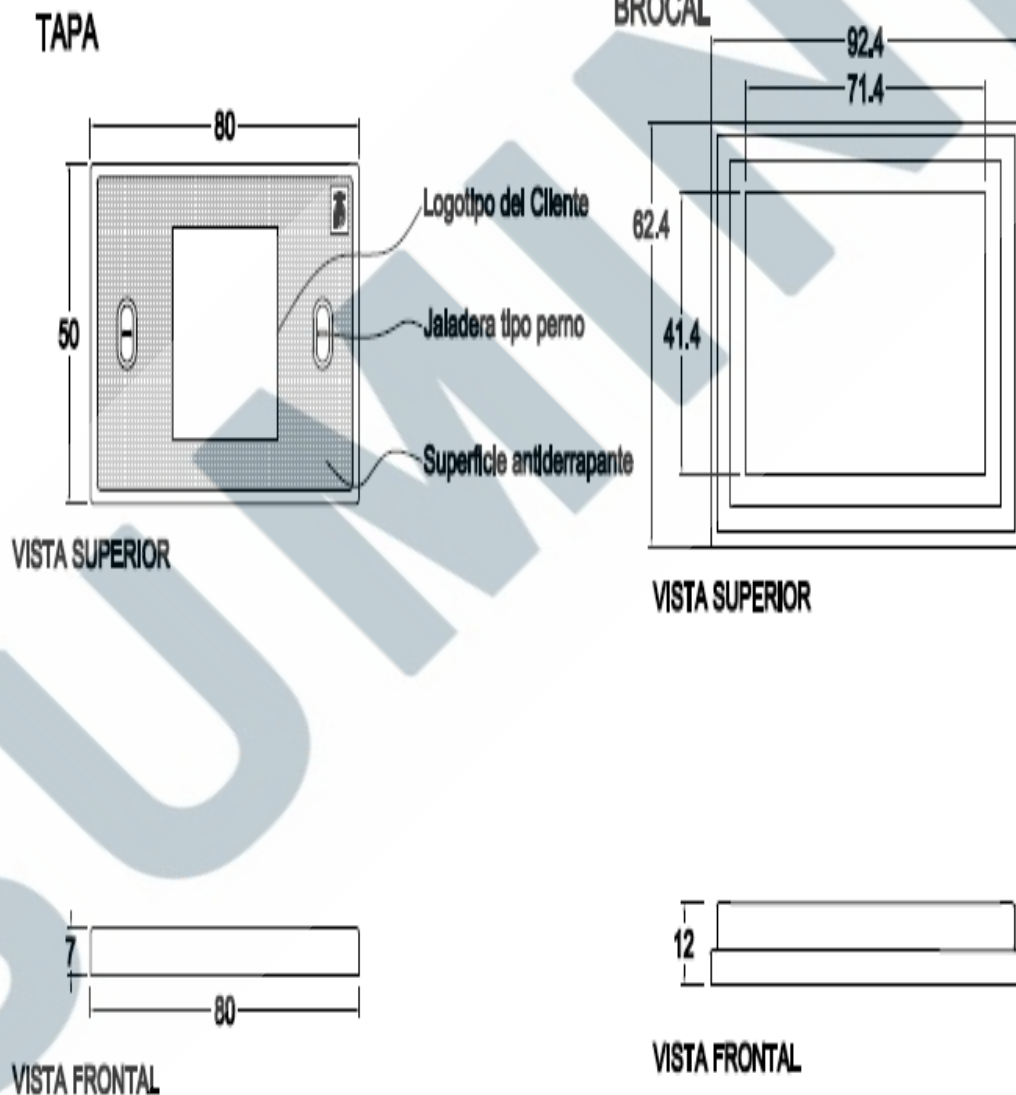

FABRICA MERIDA: DOMICILIO CONOCIDO HDA. TICIMUL-YUCATAN [ventas.merida@suminel.com](mailto:ventas.merida@suminel.com) TELS.01 (999)2852978 / 1618101

FABRICA CANCUN: CARRETERA LEONA VICARIO-CANCUN KM. 301 [ventas.cancun@suminel.com](mailto:ventas.cancun@suminel.com) TELS. 01(998)2811647 /2811568

## CANALETA PLUVIAL

<b>MATERIAL</b>	
Polyconcreto/ Fibra de vidrio/ Metal	
<b>DIMENSIONES</b>	
Largo:	54 cm
Ancho:	42 cm
Altura:	69.5 cm
<b>PESO APROXIMADO</b>	
46 kg	
<b>USO EN TRANSITO</b>	
Vehicular Pesado	
<b>ACOTACIONES</b>	
cm	
<b>CÓDIGO</b>	
HICAN-PES-CAN-46	

### REJILLA

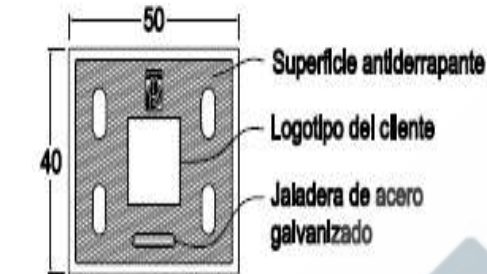

VISTA SUPERIOR

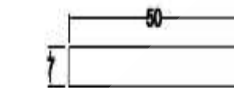

VISTA FRONTAL

### MARCO

ACERO ESTRUCTURAL DE 3"x1/4"

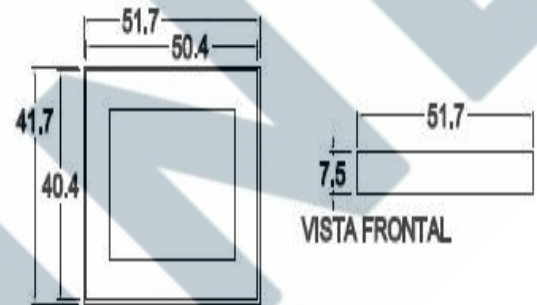

VISTA SUPERIOR

VISTA FRONTAL

### CANALETA EN FIBRA DE VIDRIO

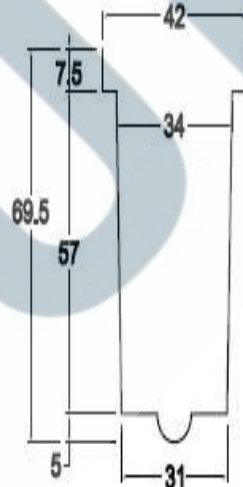

VISTA LATERAL

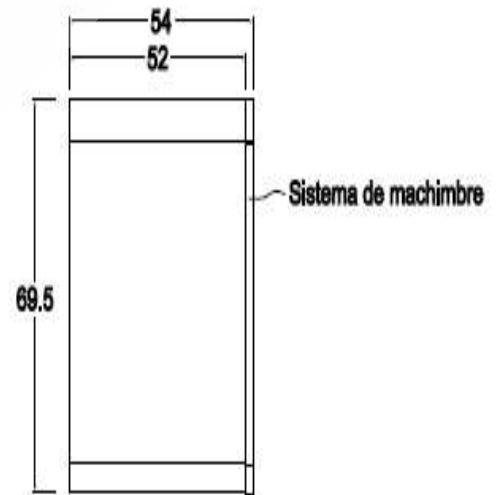

VISTA FRONTAL

FABRICA MERIDA: DOMICILIO CONOCIDO HDA. TICIMUL-YUCATAN [ventas.merida@suminel.com](mailto:ventas.merida@suminel.com) TELS.01 (999)2852978 / 1618101

FABRICA CANCUN: CARRETERA LEONA VICARIO-CANCUN KM. 301 [ventas.cancun@suminel.com](mailto:ventas.cancun@suminel.com) TELS. 01(998)2811647 /2811568

## COLADERA PLUVIAL BANQUETA

<b>MATERIAL</b>
Polyconcreto/ Fibra de Vidrio
<b>DIMENSIONES</b>
Largo: 63 cm
Ancho: 53 cm
Altura: 20 cm
<b>PESO APROXIMADO</b>
33 kg
<b>USO EN TRANSITO</b>
Peatonal
<b>ACOTACIONES</b>
cm
<b>CÓDIGO</b>
HIREG-PEA-COL-33

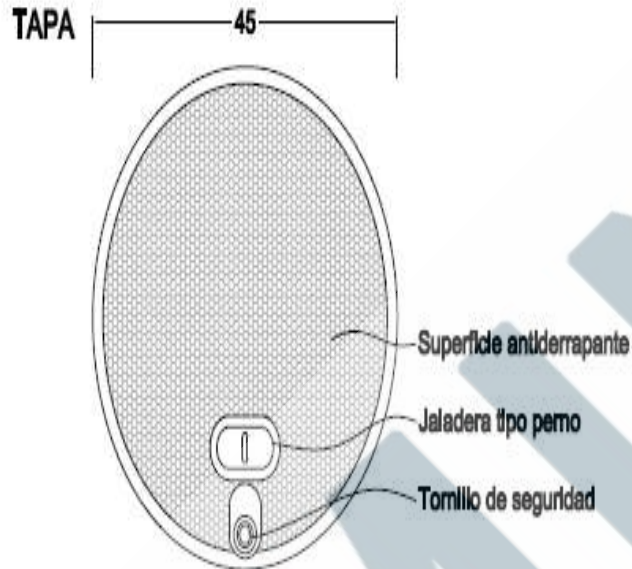

VISTA SUPERIOR



**BROCAL**

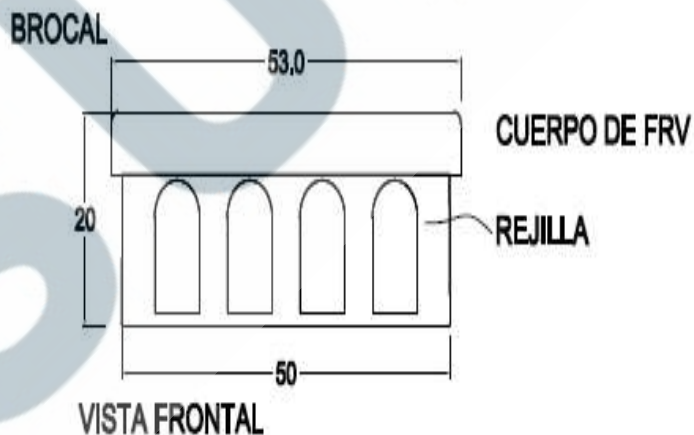
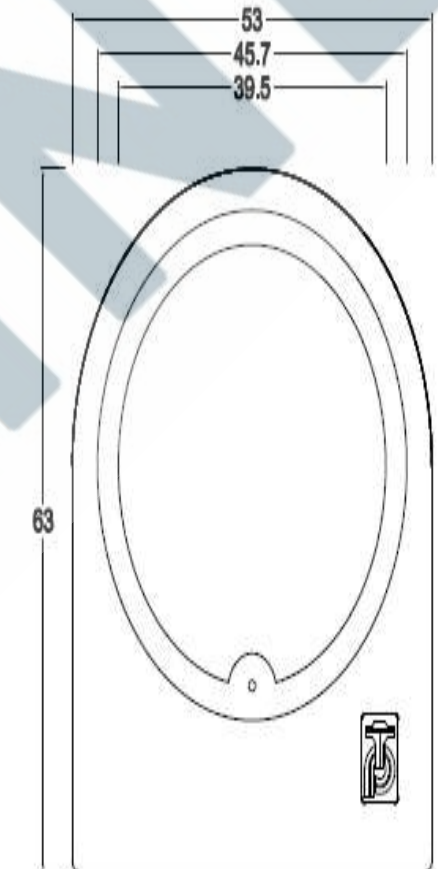

## COLADERA PLUVIAL BANQUETA RAS

<b>MATERIAL</b>
Polyconcreto/ Fibra de Vidrio
<b>DIMENSIONES</b>
Largo: 63 cm
Ancho: 53 cm
Altura: 20 cm
<b>PESO APROXIMADO</b>
34 kg
<b>USO EN TRANSITO</b>
Peatonal
<b>ACOTACIONES</b>
cm
<b>CÓDIGO</b>
HIREG-PEA-COL-34

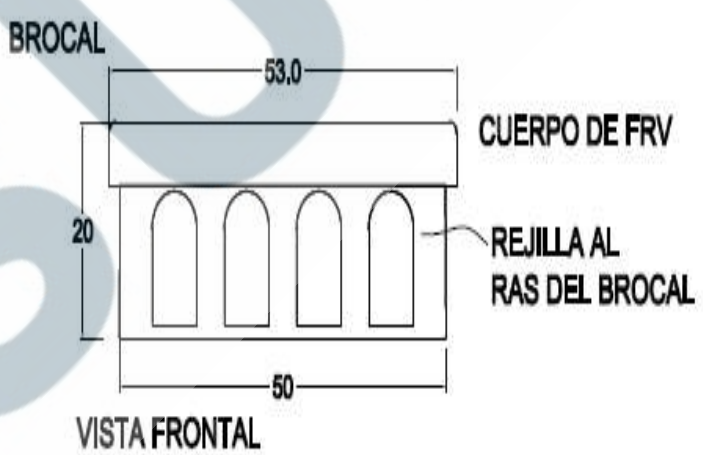
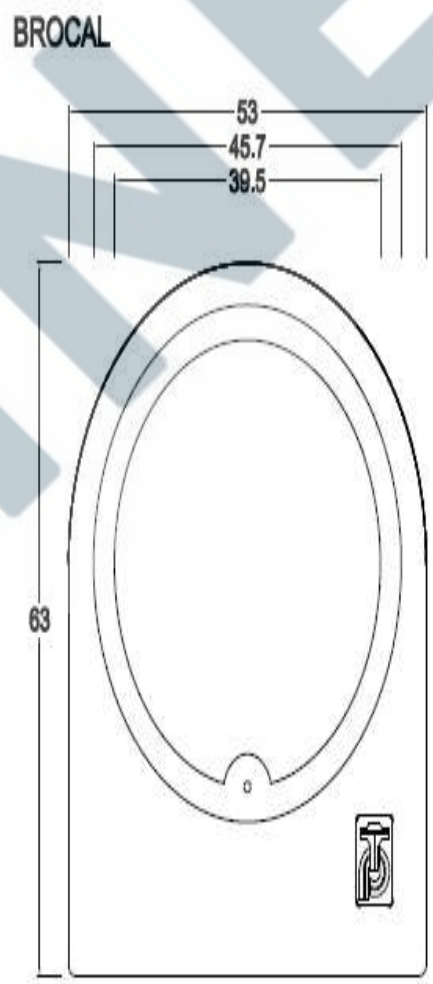
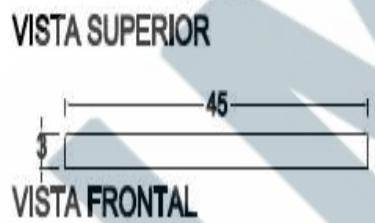
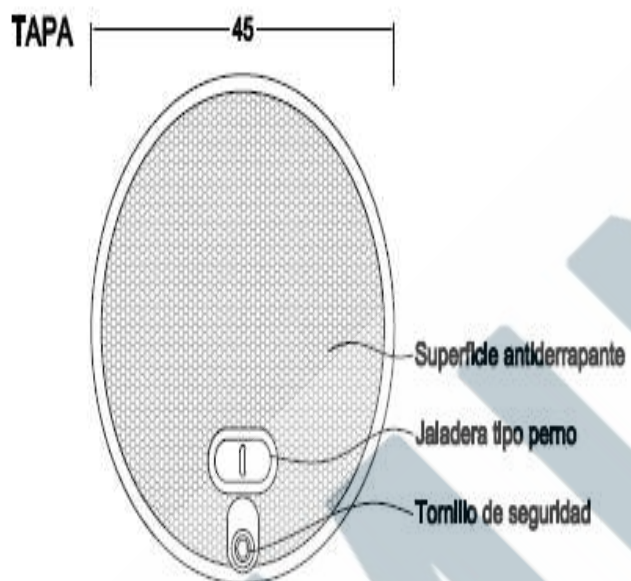

**VISTA SUPERIOR**

FABRICA MERIDA: DOMICILIO CONOCIDO HDA. TICIMUL-YUCATAN [ventas.merida@suminel.com](mailto:ventas.merida@suminel.com) TELS.01 (999)2852978 / 1618101

FABRICA CANCUN: CARRETERA LEONA VICARIO-CANCUN KM. 301 [ventas.cancun@suminel.com](mailto:ventas.cancun@suminel.com) TELS. 01(998)2811647 /2811568

## CONO PARA POZO VISITA CON BROCAL ANILLO 120

<b>MATERIAL</b>
Polyconcreto/ Fibra de Vidrio
<b>DIMENSIONES</b>
Ø Interior: 65 cm
Ø Exterior: 127 cm
Altura: 80 cm
<b>PESO APROXIMADO</b>
ANILLO: 75 kg
<b>USO EN TRANSITO</b>
Vehicular Pesado
<b>ACOTACIONES</b>
cm
<b>CÓDIGO</b>
HIREG-PES-POZ-120A

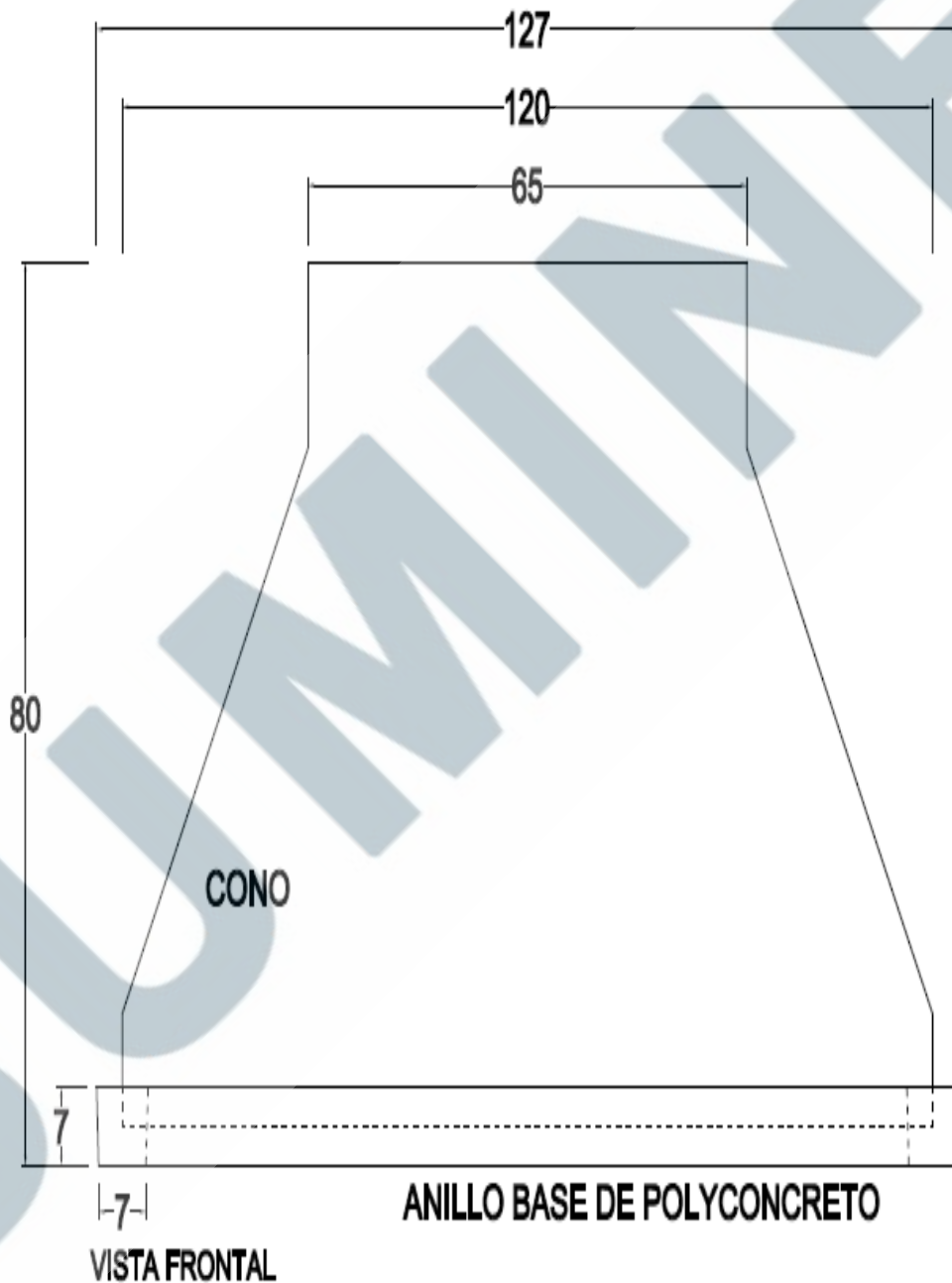

FABRICA MERIDA: DOMICILIO CONOCIDO HDA. TICIMUL-YUCATAN [ventas.merida@suminel.com](mailto:ventas.merida@suminel.com) TELS.01 (999)2852978 / 1618101

FABRICA CANCUN: CARRETERA LEONA VICARIO-CANCUN KM. 301 [ventas.cancun@suminel.com](mailto:ventas.cancun@suminel.com) TELS. 01(998)2811647 /2811568

## POZO VISITA PLUVIAL SUBDREN

MATERIAL		USO EN TRANSITO	ACOTACIONES
Polyconcreto/ Fibra de Vidrio		Vehicular Pesado	cm
h (altura)	Ø (diámetro)	PESO APROXIMADO	CÓDIGO
100 cm	80 cm	195 kg	HIREG-PES-POZ-8001
120 cm	80 cm	200 kg	HIREG-PES-POZ-8002
150 cm	80 cm	204 kg	HIREG-PES-POZ-8003
170 cm	80 cm	210 kg	HIREG-PES-POZ-8004
190 cm	80 cm	215 kg	HIREG-PES-POZ-8005
210 cm	80 cm	220 kg	HIREG-PES-POZ-8006
230 cm	80 cm	225 kg	HIREG-PES-POZ-8007
250 cm	80 cm	230 kg	HIREG-PES-POZ-8008
270 cm	80 cm	235 kg	HIREG-PES-POZ-8009
290 cm	80 cm	240 kg	HIREG-PES-POZ-8010

INCLUYE BROCAL Y TAPA

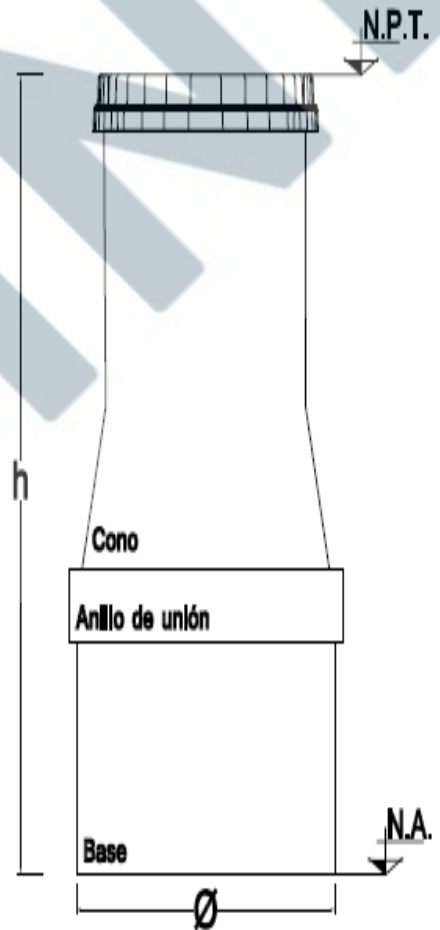

VISTA FRONTAL

N.A.: Nivel de arrastre  
N.P.T.: Nivel de piso terminado

FABRICA MERIDA: DOMICILIO CONOCIDO HDA. TICIMUL-YUCATAN [ventas.merida@suminel.com](mailto:ventas.merida@suminel.com) TELS.01 (999)2852978 / 1618101

FABRICA CANCUN: CARRETERA LEONA VICARIO-CANCUN KM. 301 [ventas.cancun@suminel.com](mailto:ventas.cancun@suminel.com) TELS. 01(998)2811647 /2811568

## POZO VISITA PLUVIAL 120

MATERIAL		USO EN TRANSITO	ACOTACIONES
Polyconcreto/ Fibra de Vidrio		Vehicular Pesado	cm
h (altura)	Ø (diámetro)	PESO APROXIMADO	CÓDIGO
100 cm	120 cm	35 kg	HIREG-PES-POZ-1201
120 cm	120 cm	38 kg	HIREG-PES-POZ-1202
150 cm	120 cm	65 kg	HIREG-PES-POZ-1203
170 cm	120 cm	68 kg	HIREG-PES-POZ-1204
190 cm	120 cm	72 kg	HIREG-PES-POZ-1205
210 cm	120 cm	102 kg	HIREG-PES-POZ-1206
230 cm	120 cm	106 kg	HIREG-PES-POZ-1207
250 cm	120 cm	136 kg	HIREG-PES-POZ-1208
270 cm	120 cm	140 kg	HIREG-PES-POZ-1209
290 cm	120 cm	199 kg	HIREG-PES-POZ-1210

NO INCLUYE BROCAL Y TAPA

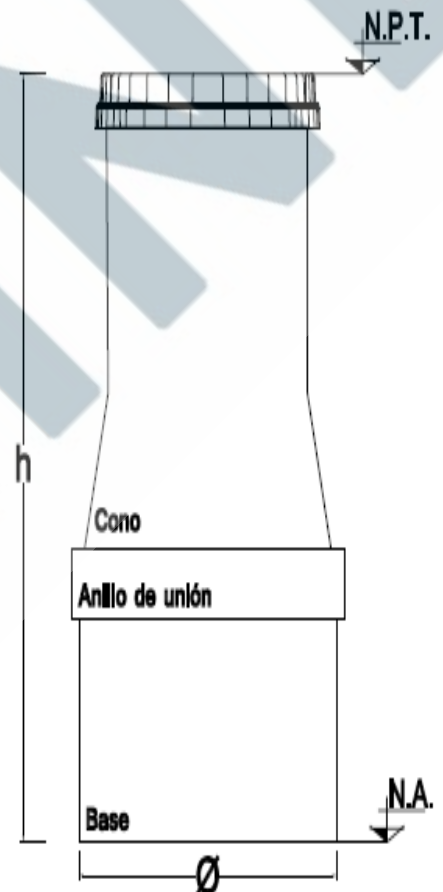

VISTA FRONTAL

N.A.: Nivel de arrastre  
N.P.T.: Nivel de piso terminado

FABRICA MERIDA: DOMICILIO CONOCIDO HDA. TICIMUL-YUCATAN [ventas.merida@suminel.com](mailto:ventas.merida@suminel.com) TELS.01 (999)2852978 / 1618101

FABRICA CANCUN: CARRETERA LEONA VICARIO-CANCUN KM. 301 [ventas.cancun@suminel.com](mailto:ventas.cancun@suminel.com) TELS. 01(998)2811647 /2811568

## POZO VISITA PLUVIAL 120

MATERIAL		USO EN TRANSITO	ACOTACIONES
Polyconcreto/ Fibra de Vidrio		Vehicular Pesado	cm
h (altura)	Ø (diámetro)	PESO APROXIMADO	CÓDIGO
310 cm	120 cm	205 kg	HIREG-PES-POZ-1211
330 cm	120 cm	209 kg	HIREG-PES-POZ-1212
350 cm	120 cm	241 kg	HIREG-PES-POZ-1213
370 cm	120 cm	246 kg	HIREG-PES-POZ-1214
390 cm	120 cm	251 kg	HIREG-PES-POZ-1215
410 cm	120 cm	256 kg	HIREG-PES-POZ-1216
430 cm	120 cm	288 kg	HIREG-PES-POZ-1217
450 cm	120 cm	293 kg	HIREG-PES-POZ-1218
470 cm	120 cm	298 kg	HIREG-PES-POZ-1219
490 cm	120 cm	303 kg	HIREG-PES-POZ-1220

NO INCLUYE BROCAL Y TAPA

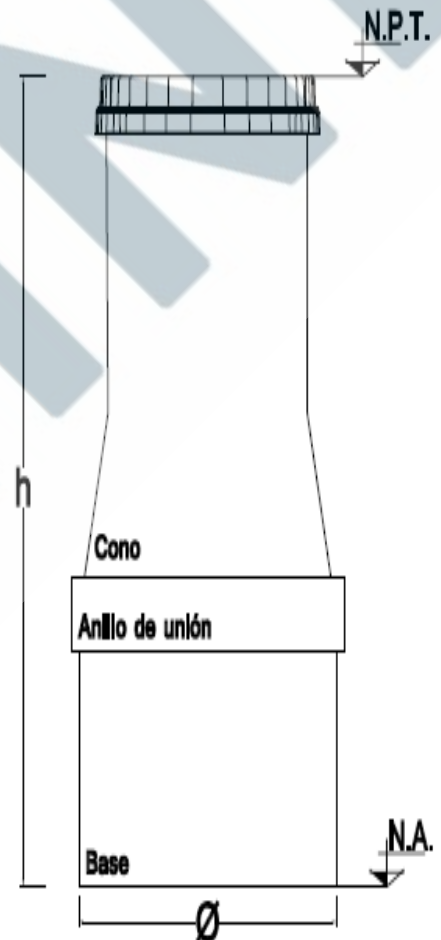

VISTA FRONTAL

N.A.: Nivel de arrastre  
N.P.T.: Nivel de piso terminado

FABRICA MERIDA: DOMICILIO CONOCIDO HDA. TICIMUL-YUCATAN [ventas.merida@suminel.com](mailto:ventas.merida@suminel.com) TELS.01 (999)2852978 / 1618101

FABRICA CANCUN: CARRETERA LEONA VICARIO-CANCUN KM. 301 [ventas.cancun@suminel.com](mailto:ventas.cancun@suminel.com) TELS. 01(998)2811647 /2811568

**POZO VISITA PLUVIAL 120**

MATERIAL		USO EN TRANSITO	ACOTACIONES
Polyconcreto/ Fibra de Vidrio		Vehicular Pesado	cm
h (altura)	Ø (diámetro)	PESO APROXIMADO	CÓDIGO
510 cm	120 cm	335 kg	HIREG-PES-POZ-1221
530 cm	120 cm	340 kg	HIREG-PES-POZ-1222
550 cm	120 cm	345 kg	HIREG-PES-POZ-1223
570 cm	120 cm	350 kg	HIREG-PES-POZ-1224
590 cm	120 cm	382 kg	HIREG-PES-POZ-1225
610 cm	120 cm	387 kg	HIREG-PES-POZ-1226
630 cm	120 cm	392 kg	HIREG-PES-POZ-1227
650 cm	120 cm	397 kg	HIREG-PES-POZ-1228
670 cm	120 cm	429 kg	HIREG-PES-POZ-1229
690 cm	120 cm	434 kg	HIREG-PES-POZ-1230

NO INCLUYE BROCAL Y TAPA

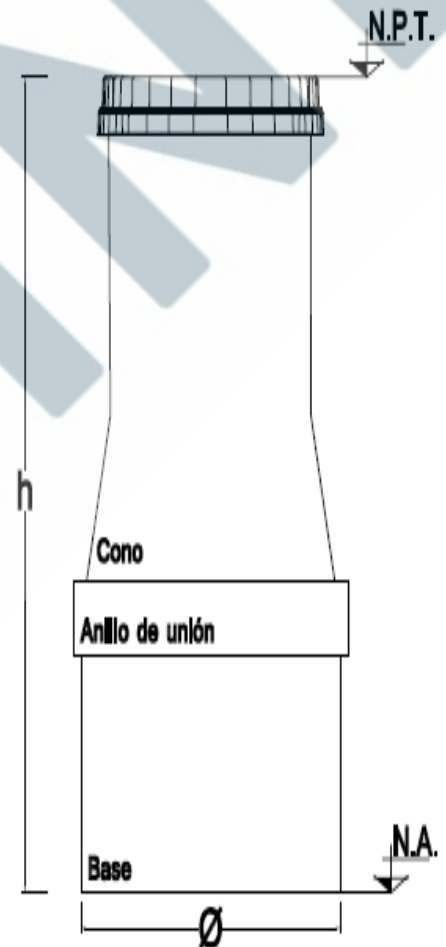
**VISTA FRONTAL**

N.A.: Nivel de arrastre  
 N.P.T.: Nivel de piso terminado

 FABRICA MERIDA: DOMICILIO CONOCIDO HDA. TICIMUL-YUCATAN [ventas.merida@suminel.com](mailto:ventas.merida@suminel.com) TELS.01 (999)2852978 / 1618101

 FABRICA CANCUN: CARRETERA LEONA VICARIO-CANCUN KM. 301 [ventas.cancun@suminel.com](mailto:ventas.cancun@suminel.com) TELS. 01(998)2811647 /2811568

## POZO VISITA PLUVIAL 120

MATERIAL		USO EN TRANSITO	ACOTACIONES
Polyconcreto/ Fibra de Vidrio		Vehicular Pesado	cm
h (altura)	Ø (diámetro)	PESO APROXIMADO	CÓDIGO
710 cm	120 cm	439 kg	HIREG-PES-POZ-1231
730 cm	120 cm	444 kg	HIREG-PES-POZ-1232
750 cm	120 cm	476 kg	HIREG-PES-POZ-1233
770 cm	120 cm	481 kg	HIREG-PES-POZ-1234
790 cm	120 cm	486 kg	HIREG-PES-POZ-1235

NO INCLUYE BROCAL Y TAPA

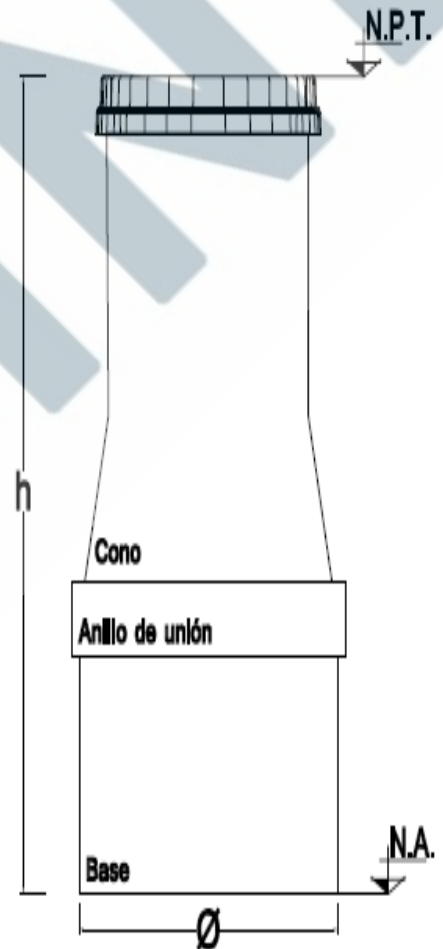

VISTA FRONTAL

N.A.: Nivel de arrastre  
N.P.T.: Nivel de piso terminado

FABRICA MERIDA: DOMICILIO CONOCIDO HDA. TICIMUL-YUCATAN [ventas.merida@suminel.com](mailto:ventas.merida@suminel.com) TELS.01 (999)2852978 / 1618101

FABRICA CANCUN: CARRETERA LEONA VICARIO-CANCUN KM. 301 [ventas.cancun@suminel.com](mailto:ventas.cancun@suminel.com) TELS. 01(998)2811647 /2811568

## POZO VISITA PLUVIAL 150

MATERIAL		USO EN TRANSITO	ACOTACIONES
Polyconcreto/ Fibra de Vidrio		Vehicular Pesado	cm
h (altura)	Ø (diámetro)	PESO APROXIMADO	CÓDIGO
150 cm	150 cm	420 kg	HIREG-PES-POZ-1501
170 cm	150 cm	425 kg	HIREG-PES-POZ-1502
190 cm	150 cm	430 kg	HIREG-PES-POZ-1503
210 cm	150 cm	465 kg	HIREG-PES-POZ-1504
230 cm	150 cm	470 kg	HIREG-PES-POZ-1505
250 cm	150 cm	475 kg	HIREG-PES-POZ-1506
270 cm	150 cm	505 kg	HIREG-PES-POZ-1507
290 cm	150 cm	510 kg	HIREG-PES-POZ-1508
310 cm	150 cm	515 kg	HIREG-PES-POZ-1509
330 cm	150 cm	545 kg	HIREG-PES-POZ-1510
350 cm	150 cm	550 kg	HIREG-PES-POZ-1511

NO INCLUYE BROCAL Y TAPA

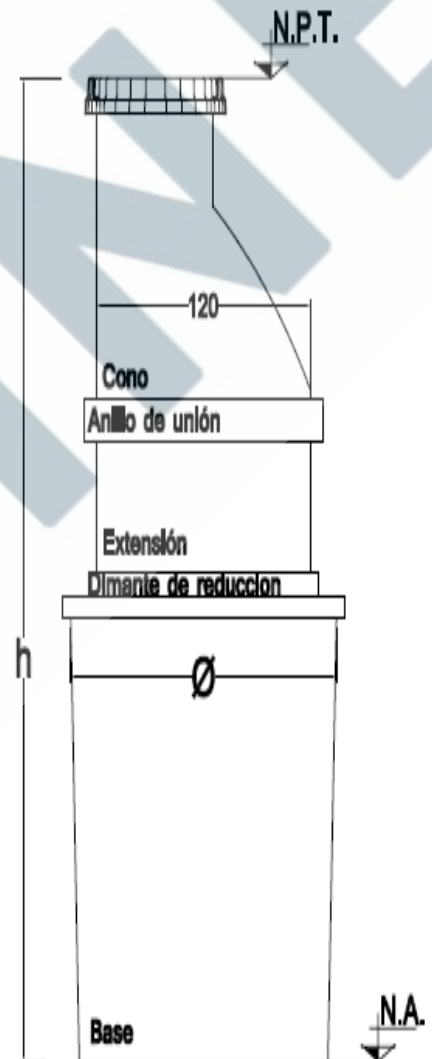

VISTA FRONTAL

N.A.: Nivel de arrastre  
N.P.T.: Nivel de piso terminado

FABRICA MERIDA: DOMICILIO CONOCIDO HDA. TICIMUL-YUCATAN [ventas.merida@suminel.com](mailto:ventas.merida@suminel.com) TELS.01 (999)2852978 / 1618101

FABRICA CANCUN: CARRETERA LEONA VICARIO-CANCUN KM. 301 [ventas.cancun@suminel.com](mailto:ventas.cancun@suminel.com) TELS. 01(998)2811647 /2811568

## POZO VISITA PLUVIAL 150

MATERIAL		USO EN TRANSITO	ACOTACIONES
Polyconcreto/ Fibra de Vidrio		Vehicular Pesado	cm
h (altura)	Ø (diámetro)	PESO APROXIMADO	CÓDIGO
370 cm	150 cm	555 kg	HIREG-PES-POZ-1512
390 cm	150 cm	585 kg	HIREG-PES-POZ-1513
410 cm	150 cm	590 kg	HIREG-PES-POZ-1514
430 cm	150 cm	595 kg	HIREG-PES-POZ-1515
450 cm	150 cm	625 kg	HIREG-PES-POZ-1516
470 cm	150 cm	630 kg	HIREG-PES-POZ-1517
490 cm	150 cm	635 kg	HIREG-PES-POZ-1518
510 cm	150 cm	665 kg	HIREG-PES-POZ-1519
530 cm	150 cm	670 kg	HIREG-PES-POZ-1520
550 cm	150 cm	675 kg	HIREG-PES-POZ-1521
570 cm	150 cm	705 kg	HIREG-PES-POZ-1522

NO INCLUYE BROCAL Y TAPA

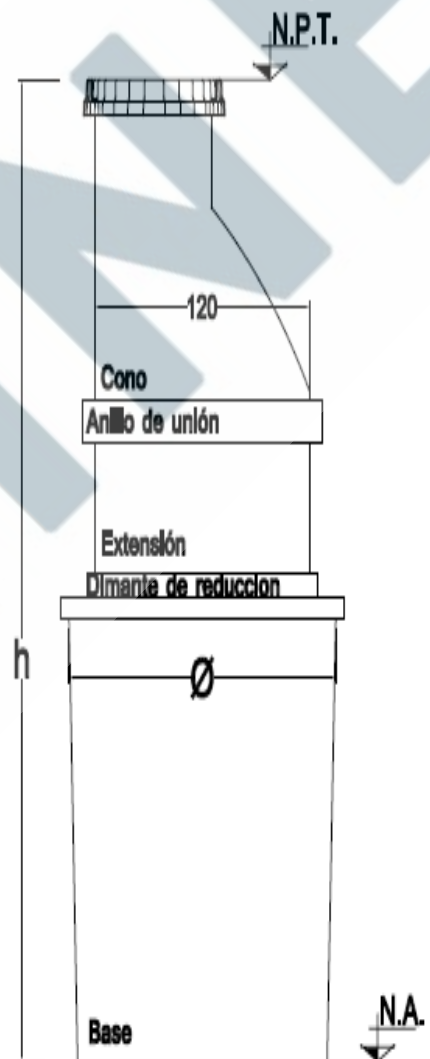

VISTA FRONTAL

N.A.: Nivel de arrastre  
N.P.T.: Nivel de piso terminado

FABRICA MERIDA: DOMICILIO CONOCIDO HDA. TICIMUL-YUCATAN [ventas.merida@suminel.com](mailto:ventas.merida@suminel.com) TELS.01 (999)2852978 / 1618101

FABRICA CANCUN: CARRETERA LEONA VICARIO-CANCUN KM. 301 [ventas.cancun@suminel.com](mailto:ventas.cancun@suminel.com) TELS. 01(998)2811647 /2811568

**POZO VISITA PLUVIAL 150**

MATERIAL		USO EN TRANSITO	ACOTACIONES
Polyconcreto/ Fibra de Vidrio		Vehicular Pesado	cm
h (altura)	Ø (diámetro)	PESO APROXIMADO	CÓDIGO
590 cm	150 cm	710 kg	HIREG-PES-POZ-1523
610 cm	150 cm	715 kg	HIREG-PES-POZ-1524
630 cm	150 cm	745 kg	HIREG-PES-POZ-1525
650 cm	150 cm	750 kg	HIREG-PES-POZ-1526
670 cm	150 cm	755 kg	HIREG-PES-POZ-1527
690 cm	150 cm	785 kg	HIREG-PES-POZ-1528
710 cm	150 cm	790 kg	HIREG-PES-POZ-1529
730 cm	150 cm	795 kg	HIREG-PES-POZ-1530
750 cm	150 cm	825 kg	HIREG-PES-POZ-1531
770 cm	150 cm	830 kg	HIREG-PES-POZ-1532
790 cm	150 cm	835 kg	HIREG-PES-POZ-1533

NO INCLUYE BROCAL Y TAPA

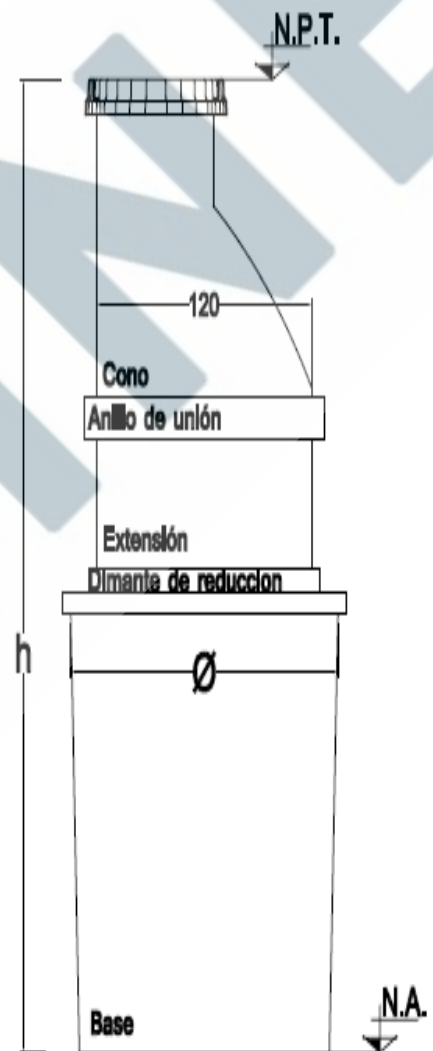
**VISTA FRONTAL**

N.A.: Nivel de arrastre  
 N.P.T.: Nivel de piso terminado

 FABRICA MERIDA: DOMICILIO CONOCIDO HDA. TICIMUL-YUCATAN [ventas.merida@suminel.com](mailto:ventas.merida@suminel.com) TELS.01 (999)2852978 / 1618101

 FABRICA CANCUN: CARRETERA LEONA VICARIO-CANCUN KM. 301 [ventas.cancun@suminel.com](mailto:ventas.cancun@suminel.com) TELS. 01(998)2811647 /2811568

## POZO VISITA PLUVIAL DEFLEXIÓN 200

<b>MATERIAL</b>
Polyconcreto/ Fibra de vidrio
<b>DIMENSIONES</b>
Largo: 200 cm
Ancho: 200 cm
Altura: 200 cm
<b>PESO APROXIMADO</b>
680 kg
<b>USO EN TRANSITO</b>
Vehicular Pesado
<b>ACOTACIONES</b>
cm
<b>CÓDIGO</b>
HIREG-PES-POZ-2001

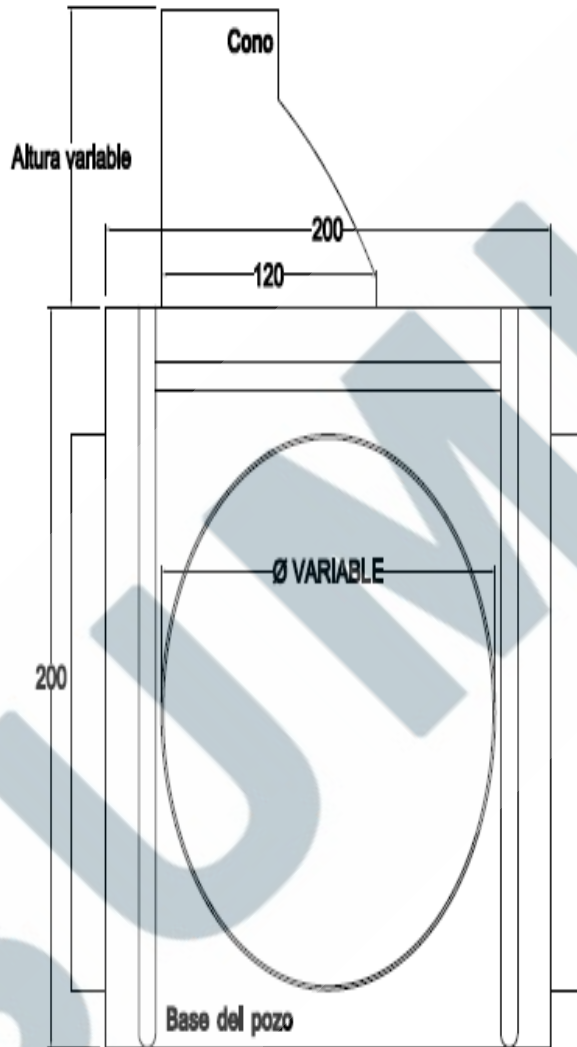

VISTA FRONTAL

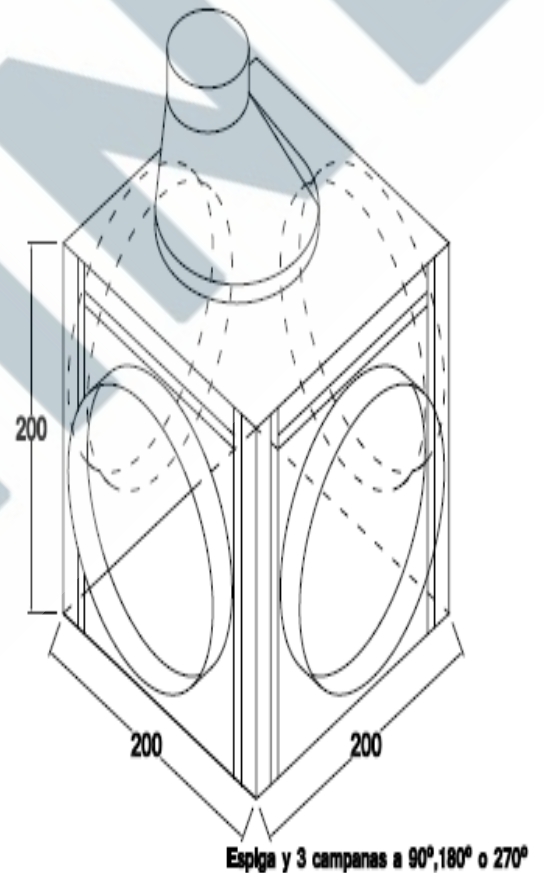

VISTA ISOMETRICA

FABRICA MERIDA: DOMICILIO CONOCIDO HDA. TICIMUL-YUCATAN [ventas.merida@suminel.com](mailto:ventas.merida@suminel.com) TELS.01 (999)2852978 / 1618101

FABRICA CANCUN: CARRETERA LEONA VICARIO-CANCUN KM. 301 [ventas.cancun@suminel.com](mailto:ventas.cancun@suminel.com) TELS. 01(998)2811647 /2811568

## POZO VISITA PLUVIAL UNIÓN 200

<b>MATERIAL</b>
Polyconcreto/ Fibra de vidrio
<b>DIMENSIONES</b>
Largo: 200 cm
Ancho: 200 cm
Altura: 200 cm
<b>PESO APROXIMADO</b>
1014 kg
<b>USO EN TRANSITO</b>
Vehicular Pesado
<b>ACOTACIONES</b>
cm
<b>CÓDIGO</b>
HIREG-PES-POZ-2002

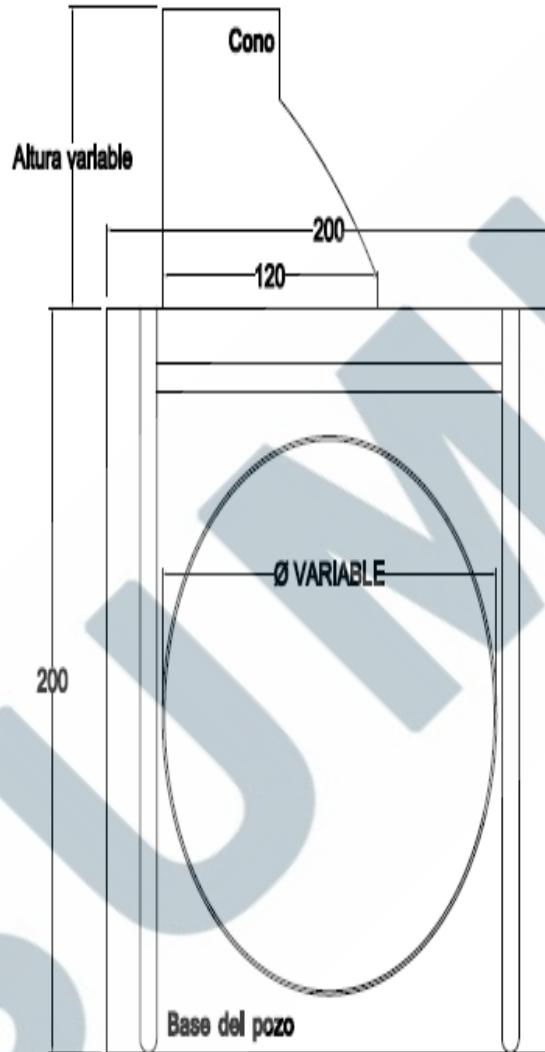

VISTA FRONTAL

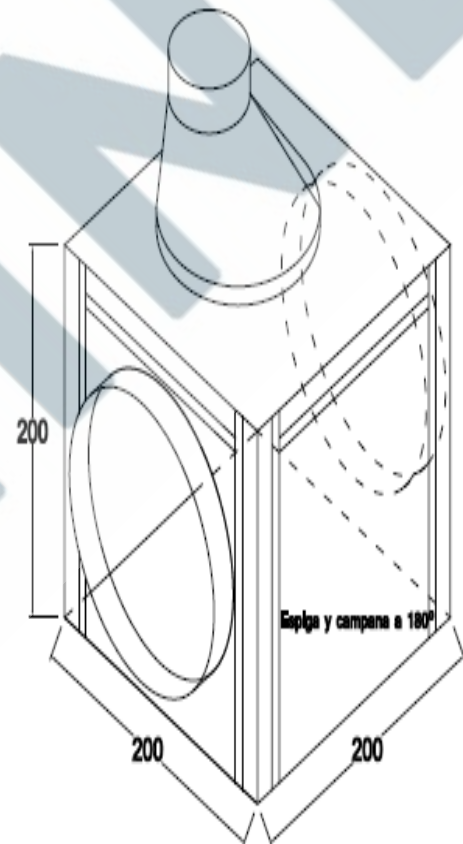

VISTA ISOMETRICA

## POZO VISITA SANITARIO SUBDREN

MATERIAL		USO EN TRANSITO	ACOTACIONES
Polyconcreto/ Fibra de Vidrio		Vehicular Pesado	cm
h (altura)	Ø (diámetro)	PESO APROXIMADO	CÓDIGO
100 cm	80 cm	200 kg	HIREG-PES-POZ-8051
120 cm	80 cm	205 kg	HIREG-PES-POZ-8052
150 cm	80 cm	209 kg	HIREG-PES-POZ-8053
170 cm	80 cm	245 kg	HIREG-PES-POZ-8054
190 cm	80 cm	250 kg	HIREG-PES-POZ-8055
210 cm	80 cm	255 kg	HIREG-PES-POZ-8056
230 cm	80 cm	285 kg	HIREG-PES-POZ-8057
250 cm	80 cm	290 kg	HIREG-PES-POZ-8058
270 cm	80 cm	295 kg	HIREG-PES-POZ-8059
290 cm	80 cm	315 kg	HIREG-PES-POZ-8060

INCLUYE BROCAL Y TAPA

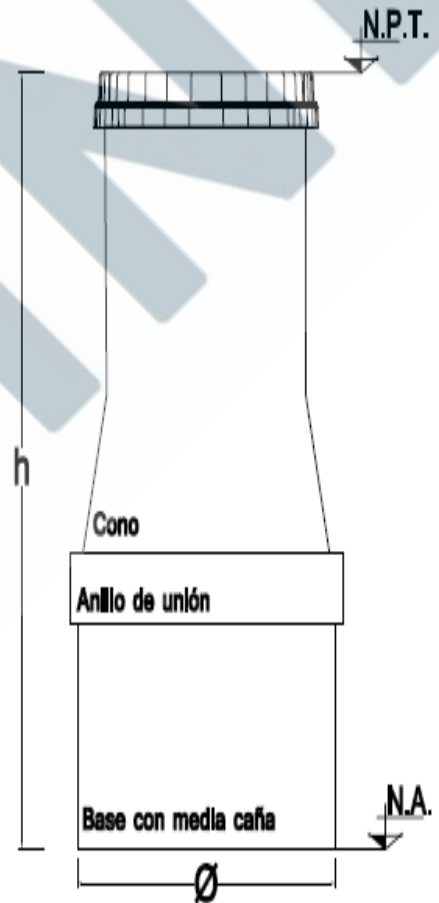

VISTA FRONTAL

N.A.: Nivel de arrastre  
N.P.T.: Nivel de piso terminado

FABRICA MERIDA: DOMICILIO CONOCIDO HDA. TICIMUL-YUCATAN [ventas.merida@suminel.com](mailto:ventas.merida@suminel.com) TELS.01 (999)2852978 / 1618101

FABRICA CANCUN: CARRETERA LEONA VICARIO-CANCUN KM. 301 [ventas.cancun@suminel.com](mailto:ventas.cancun@suminel.com) TELS. 01(998)2811647 /2811568

**POZO VISITA SANITARIO 120**

MATERIAL		USO EN TRANSITO	ACOTACIONES
Polyconcreto/ Fibra de Vidrio		Vehicular Pesado	cm
h (altura)	Ø (diámetro)	PESO APROXIMADO	CÓDIGO
100 cm	120 cm	45 kg	HIREG-PES-POZ-1251
120 cm	120 cm	48 kg	HIREG-PES-POZ-1252
150 cm	120 cm	75 kg	HIREG-PES-POZ-1253
170 cm	120 cm	78 kg	HIREG-PES-POZ-1254
190 cm	120 cm	82 kg	HIREG-PES-POZ-1255
210 cm	120 cm	112 kg	HIREG-PES-POZ-1256
230 cm	120 cm	116 kg	HIREG-PES-POZ-1257
250 cm	120 cm	146 kg	HIREG-PES-POZ-1258
270 cm	120 cm	150 kg	HIREG-PES-POZ-1259
290 cm	120 cm	209 kg	HIREG-PES-POZ-1260

NO INCLUYE BROCAL Y TAPA

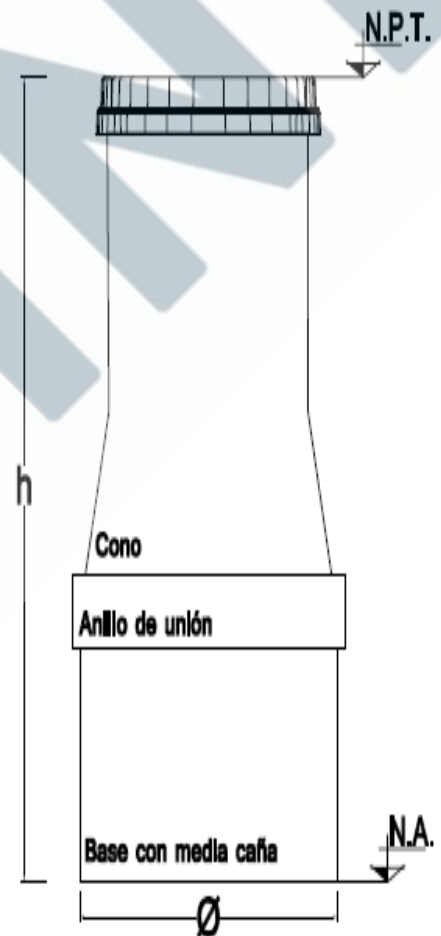
**VISTA FRONTAL**

N.A.: Nivel de arrastre  
 N.P.T.: Nivel de piso terminado

 FABRICA MERIDA: DOMICILIO CONOCIDO HDA. TICIMUL-YUCATAN [ventas.merida@suminel.com](mailto:ventas.merida@suminel.com) TELS.01 (999)2852978 / 1618101

 FABRICA CANCUN: CARRETERA LEONA VICARIO-CANCUN KM. 301 [ventas.cancun@suminel.com](mailto:ventas.cancun@suminel.com) TELS. 01(998)2811647 /2811568

## POZO VISITA SANITARIO 120

MATERIAL		USO EN TRANSITO	ACOTACIONES
Polyconcreto/ Fibra de Vidrio		Vehicular Pesado	cm
h (altura)	Ø (diámetro)	PESO APROXIMADO	CÓDIGO
310 cm	120 cm	215 kg	HIREG-PES-POZ-1261
330 cm	120 cm	219 kg	HIREG-PES-POZ-1262
350 cm	120 cm	251 kg	HIREG-PES-POZ-1263
370 cm	120 cm	256 kg	HIREG-PES-POZ-1264
390 cm	120 cm	261 kg	HIREG-PES-POZ-1265
410 cm	120 cm	266 kg	HIREG-PES-POZ-1266
430 cm	120 cm	298 kg	HIREG-PES-POZ-1267
450 cm	120 cm	303 kg	HIREG-PES-POZ-1268
470 cm	120 cm	308 kg	HIREG-PES-POZ-1269
490 cm	120 cm	313 kg	HIREG-PES-POZ-1270

NO INCLUYE BROCAL Y TAPA

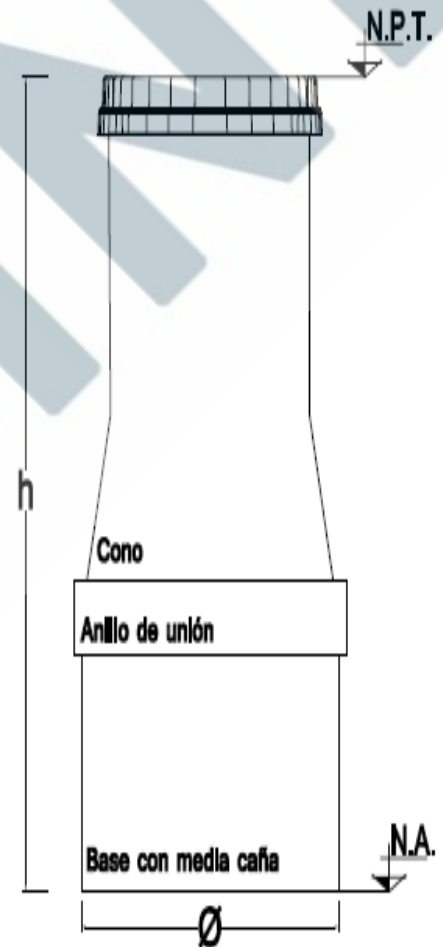

VISTA FRONTAL

N.A.: Nivel de arrastre  
N.P.T.: Nivel de piso terminado

FABRICA MERIDA: DOMICILIO CONOCIDO HDA. TICIMUL-YUCATAN [ventas.merida@suminel.com](mailto:ventas.merida@suminel.com) TELS.01 (999)2852978 / 1618101

FABRICA CANCUN: CARRETERA LEONA VICARIO-CANCUN KM. 301 [ventas.cancun@suminel.com](mailto:ventas.cancun@suminel.com) TELS. 01(998)2811647 /2811568

**POZO VISITA SANITARIO 120**

MATERIAL		USO EN TRANSITO	ACOTACIONES
Polyconcreto/ Fibra de Vidrio		Vehicular Pesado	cm
h (altura)	Ø (diámetro)	PESO APROXIMADO	CÓDIGO
510 cm	120 cm	345 kg	HIREG-PES-POZ-1271
530 cm	120 cm	350 kg	HIREG-PES-POZ-1272
550 cm	120 cm	355 kg	HIREG-PES-POZ-1273
570 cm	120 cm	360 kg	HIREG-PES-POZ-1274
590 cm	120 cm	392 kg	HIREG-PES-POZ-1275
610 cm	120 cm	397 kg	HIREG-PES-POZ-1276
630 cm	120 cm	402 kg	HIREG-PES-POZ-1277
650 cm	120 cm	407 kg	HIREG-PES-POZ-1278
670 cm	120 cm	439 kg	HIREG-PES-POZ-1279
690 cm	120 cm	444 kg	HIREG-PES-POZ-1280

NO INCLUYE BROCAL Y TAPA

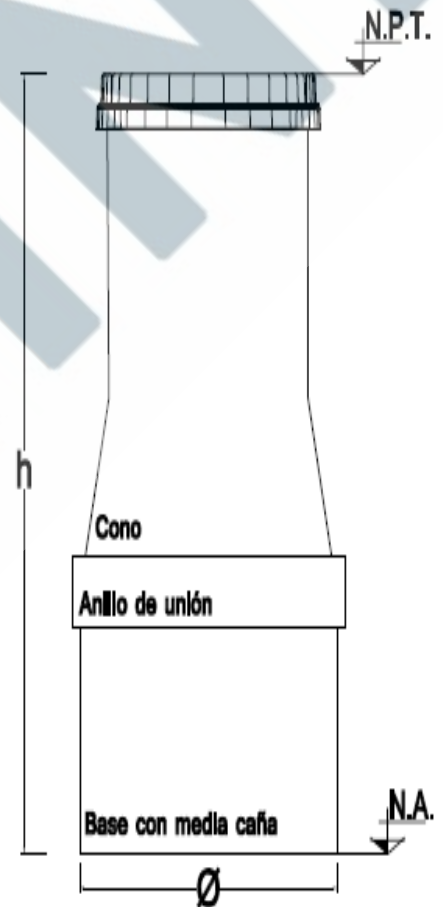
**VISTA FRONTAL**

N.A.: Nivel de arrastre  
 N.P.T.: Nivel de piso terminado

 FABRICA MERIDA: DOMICILIO CONOCIDO HDA. TICIMUL-YUCATAN [ventas.merida@suminel.com](mailto:ventas.merida@suminel.com) TELS.01 (999)2852978 / 1618101

 FABRICA CANCUN: CARRETERA LEONA VICARIO-CANCUN KM. 301 [ventas.cancun@suminel.com](mailto:ventas.cancun@suminel.com) TELS. 01(998)2811647 /2811568

## POZO VISITA SANITARIO 120

MATERIAL		USO EN TRANSITO	ACOTACIONES
Polyconcreto/ Fibra de Vidrio		Vehicular Pesado	cm
h (altura)	Ø (diámetro)	PESO APROXIMADO	CÓDIGO
710 cm	120 cm	449 kg	HIREG-PES-POZ-1281
730 cm	120 cm	454 kg	HIREG-PES-POZ-1282
750 cm	120 cm	486 kg	HIREG-PES-POZ-1283
770 cm	120 cm	491 kg	HIREG-PES-POZ-1284
790 cm	120 cm	496 kg	HIREG-PES-POZ-1285

NO INCLUYE BROCAL Y TAPA

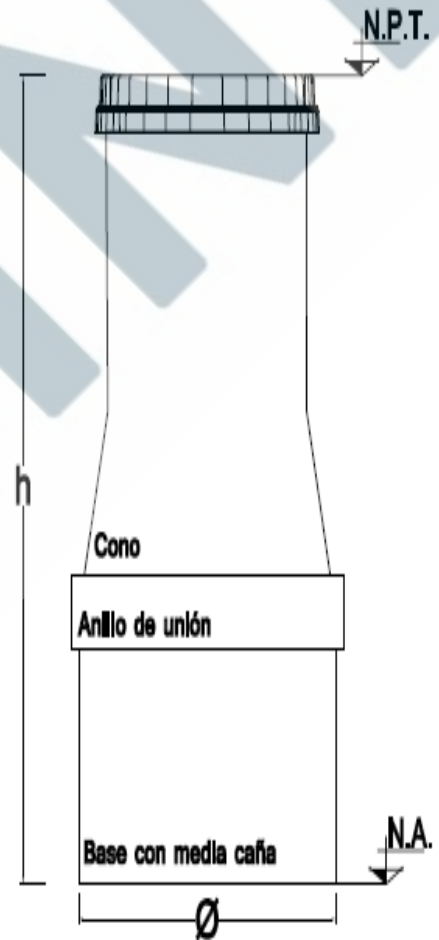

VISTA FRONTAL

N.A.: Nivel de arrastre  
N.P.T.: Nivel de piso terminado

FABRICA MERIDA: DOMICILIO CONOCIDO HDA. TICIMUL-YUCATAN [ventas.merida@suminel.com](mailto:ventas.merida@suminel.com) TELS.01 (999)2852978 / 1618101

FABRICA CANCUN: CARRETERA LEONA VICARIO-CANCUN KM. 301 [ventas.cancun@suminel.com](mailto:ventas.cancun@suminel.com) TELS. 01(998)2811647 /2811568

## POZO VISITA SANITARIO 150

MATERIAL		USO EN TRANSITO	ACOTACIONES
Polyconcreto/ Fibra de Vidrio		Vehicular Pesado	cm
h (altura)	Ø (diámetro)	PESO APROXIMADO	CÓDIGO
150 cm	150 cm	430 kg	HIREG-PES-POZ-1551
170 cm	150 cm	435 kg	HIREG-PES-POZ-1552
190 cm	150 cm	440 kg	HIREG-PES-POZ-1553
210 cm	150 cm	475 kg	HIREG-PES-POZ-1554
230 cm	150 cm	480 kg	HIREG-PES-POZ-1555
250 cm	150 cm	485 kg	HIREG-PES-POZ-1556
270 cm	150 cm	515 kg	HIREG-PES-POZ-1557
290 cm	150 cm	520 kg	HIREG-PES-POZ-1558
310 cm	150 cm	525 kg	HIREG-PES-POZ-1559
330 cm	150 cm	555 kg	HIREG-PES-POZ-1560
350 cm	150 cm	560 kg	HIREG-PES-POZ-1561

NO INCLUYE BROCAL Y TAPA



VISTA FRONTAL

N.A.: Nivel de arrastre  
N.P.T.: Nivel de piso terminado

FABRICA MERIDA: DOMICILIO CONOCIDO HDA. TICIMUL-YUCATAN [ventas.merida@suminel.com](mailto:ventas.merida@suminel.com) TELS.01 (999)2852978 / 1618101

FABRICA CANCUN: CARRETERA LEONA VICARIO-CANCUN KM. 301 [ventas.cancun@suminel.com](mailto:ventas.cancun@suminel.com) TELS. 01(998)2811647 /2811568

**POZO VISITA SANITARIO 150**

MATERIAL		USO EN TRANSITO	ACOTACIONES
Polyconcreto/ Fibra de Vidrio		Vehicular Pesado	cm
h (altura)	Ø (diámetro)	PESO APROXIMADO	CÓDIGO
370 cm	150 cm	565 kg	HIREG-PES-POZ-1562
390 cm	150 cm	595 kg	HIREG-PES-POZ-1563
410 cm	150 cm	600 kg	HIREG-PES-POZ-1564
430 cm	150 cm	605 kg	HIREG-PES-POZ-1565
450 cm	150 cm	635 kg	HIREG-PES-POZ-1566
470 cm	150 cm	640 kg	HIREG-PES-POZ-1567
490 cm	150 cm	645 kg	HIREG-PES-POZ-1568
510 cm	150 cm	675 kg	HIREG-PES-POZ-1569
530 cm	150 cm	680 kg	HIREG-PES-POZ-1570
550 cm	150 cm	685 kg	HIREG-PES-POZ-1571
570 cm	150 cm	715 kg	HIREG-PES-POZ-1572

NO INCLUYE BROCAL Y TAPA

**VISTA FRONTAL**

N.A.: Nivel de arrastre  
 N.P.T.: Nivel de piso terminado

 FABRICA MERIDA: DOMICILIO CONOCIDO HDA. TICIMUL-YUCATAN [ventas.merida@suminel.com](mailto:ventas.merida@suminel.com) TELS.01 (999)2852978 / 1618101

 FABRICA CANCUN: CARRETERA LEONA VICARIO-CANCUN KM. 301 [ventas.cancun@suminel.com](mailto:ventas.cancun@suminel.com) TELS. 01(998)2811647 /2811568

## POZO VISITA SANITARIO 150

MATERIAL		USO EN TRANSITO	ACOTACIONES
Polyconcreto/ Fibra de Vidrio		Vehicular Pesado	cm
h (altura)	Ø (diámetro)	PESO APROXIMADO	CÓDIGO
590 cm	150 cm	720 kg	HIREG-PES-POZ-1573
610 cm	150 cm	725 kg	HIREG-PES-POZ-1574
630 cm	150 cm	755 kg	HIREG-PES-POZ-1575
650 cm	150 cm	760 kg	HIREG-PES-POZ-1576
670 cm	150 cm	765 kg	HIREG-PES-POZ-1577
690 cm	150 cm	795 kg	HIREG-PES-POZ-1578
710 cm	150 cm	800 kg	HIREG-PES-POZ-1579
730 cm	150 cm	805 kg	HIREG-PES-POZ-1580
750 cm	150 cm	835 kg	HIREG-PES-POZ-1581
770 cm	150 cm	840 kg	HIREG-PES-POZ-1582
790 cm	150 cm	845 kg	HIREG-PES-POZ-1583

NO INCLUYE BROCAL Y TAPA



VISTA FRONTAL

N.A.: Nivel de arrastre  
N.P.T.: Nivel de piso terminado

FABRICA MERIDA: DOMICILIO CONOCIDO HDA. TICIMUL-YUCATAN [ventas.merida@suminel.com](mailto:ventas.merida@suminel.com) TELS.01 (999)2852978 / 1618101

FABRICA CANCUN: CARRETERA LEONA VICARIO-CANCUN KM. 301 [ventas.cancun@suminel.com](mailto:ventas.cancun@suminel.com) TELS. 01(998)2811647 /2811568

## REGISTRO BOTA CORTA

<b>MATERIAL</b>
Polyconcreto
<b>DIMENSIONES</b>
Largo: 19 cm
Ancho: 17 cm
Altura: 20 cm
<b>PESO APROXIMADO</b>
7 kg
<b>USO EN TRANSITO</b>
Peatonal
<b>ACOTACIONES</b>
cm
<b>CÓDIGO</b>
HIREG-PEA-REG-7

**TAPA**

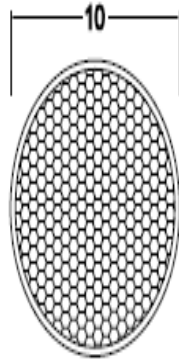

**VISTA SUPERIOR**

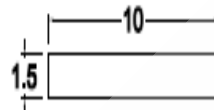

**VISTA FRONTAL**

**CUEPO DE REGISTRO**

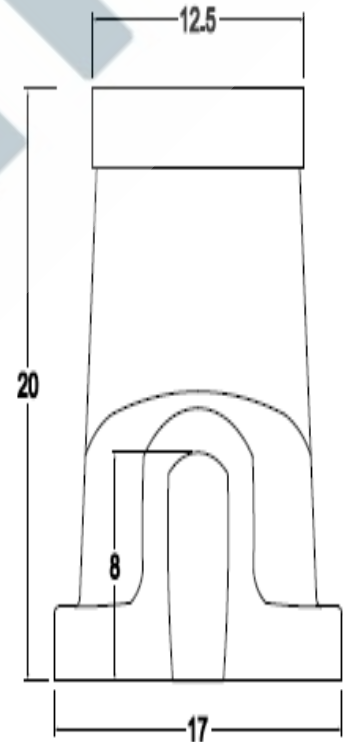

**VISTA LATERAL**

**CUEPO DE REGISTRO**

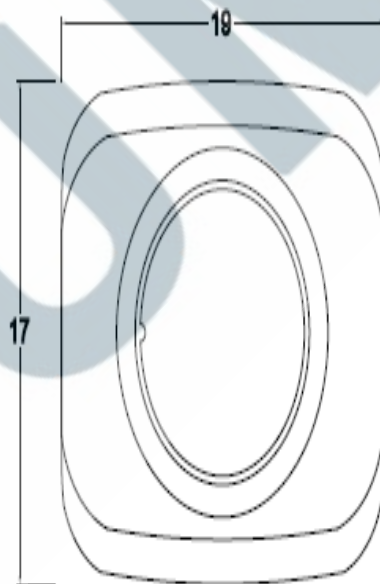

**VISTA SUPERIOR**

## REGISTRO BOTA LARGA

<b>MATERIAL</b>
Polyconcreto
<b>DIMENSIONES</b>
Largo: 19 cm
Ancho: 17 cm
Altura: 33 cm
<b>PESO APROXIMADO</b>
7.5 kg
<b>USO EN TRANSITO</b>
Peatonal
<b>ACOTACIONES</b>
cm
<b>CÓDIGO</b>
HIREG-PEA-REG-7.5

### TAPA

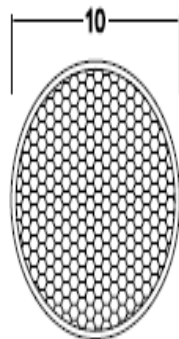

VISTA SUPERIOR



VISTA FRONTAL

### CUEPO DE REGISTRO

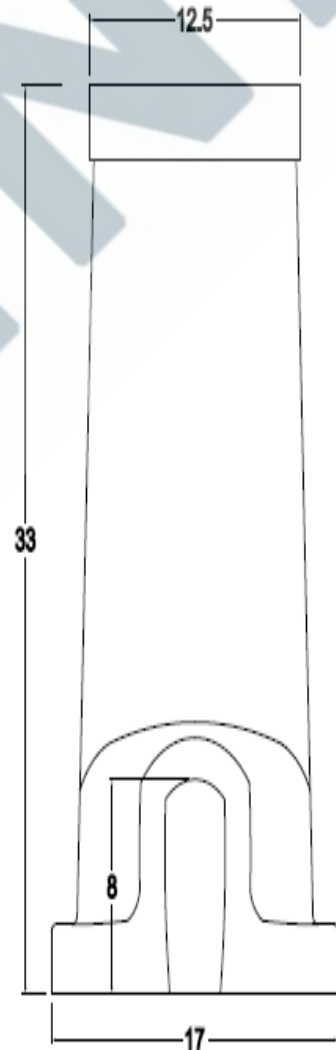

VISTA LATERAL

### CUEPO DE REGISTRO

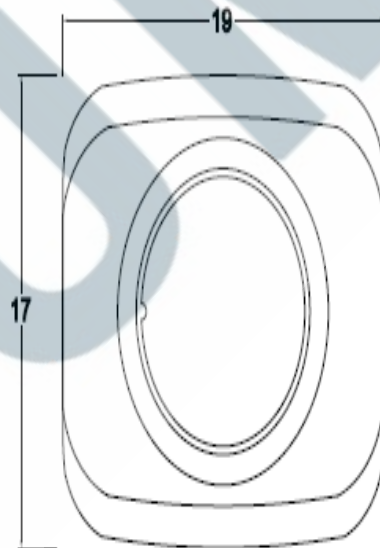

VISTA SUPERIOR

## REGISTRO HIDRÁULICO REJILLA 76

<b>MATERIAL</b>
Polyconcreto/ Fibra de vidrio/ Metal
<b>DIMENSIONES</b>
Largo: 78.3 cm
Ancho: 72.3 cm
Altura: 58.6 cm
<b>PESO APROXIMADO</b>
127 kg
<b>USO EN TRANSITO</b>
Vehicular Pesado
<b>ACOTACIONES</b>
cm
<b>CÓDIGO</b>
HIREG-PES-REG-127

REJILLA

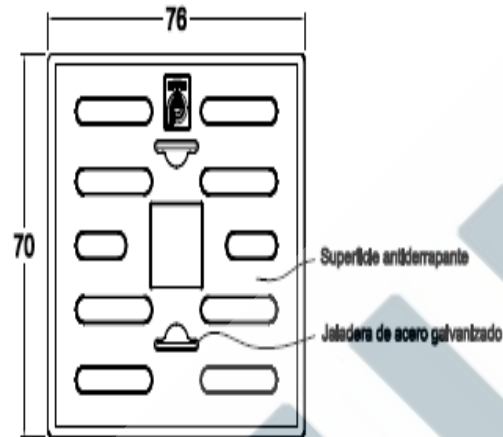

VISTA SUPERIOR

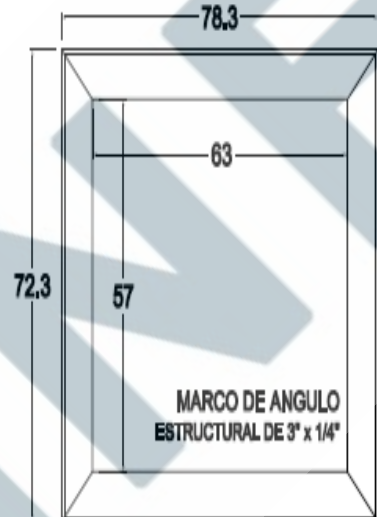

VISTA SUPERIOR



VISTA FRONTAL

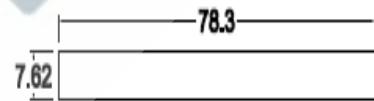

VISTA FRONTAL

CUERPO DEL REGISTRO EN FRV

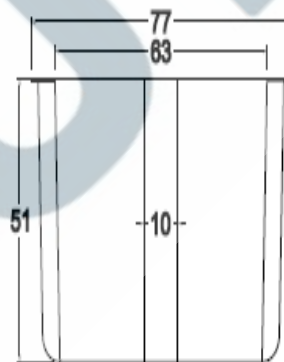

VISTA FRONTAL

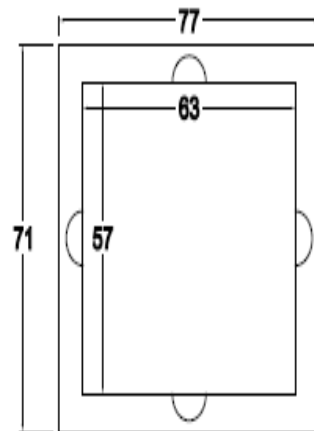

VISTA SUPERIOR

FABRICA MERIDA: DOMICILIO CONOCIDO HDA. TICIMUL-YUCATAN [ventas.merida@suminel.com](mailto:ventas.merida@suminel.com) TELS.01 (999)2852978 / 1618101

FABRICA CANCUN: CARRETERA LEONA VICARIO-CANCUN KM. 301 [ventas.cancun@suminel.com](mailto:ventas.cancun@suminel.com) TELS. 01(998)2811647 /2811568

## REGISTRO HIDRÁULICO REJILLA CONCRETO

<b>MATERIAL</b>
Polyconcreto/ Concreto Armado/ Metal
<b>DIMENSIONES</b>
Largo: 72.3 cm
Ancho: 72.3 cm
Altura: 70 cm
<b>PESO APROXIMADO</b>
373 kg
<b>USO EN TRANSITO</b>
Vehicular Pesado
<b>ACOTACIONES</b>
cm
<b>CÓDIGO</b>
HIREG-PES-REG-373

REJILLA

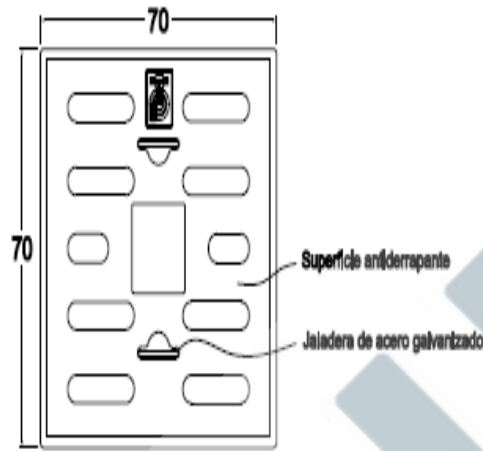

VISTA SUPERIOR



VISTA LATERAL

MARCO DE ANGULO ESTRUCTURAL DE 3" x 1/4"

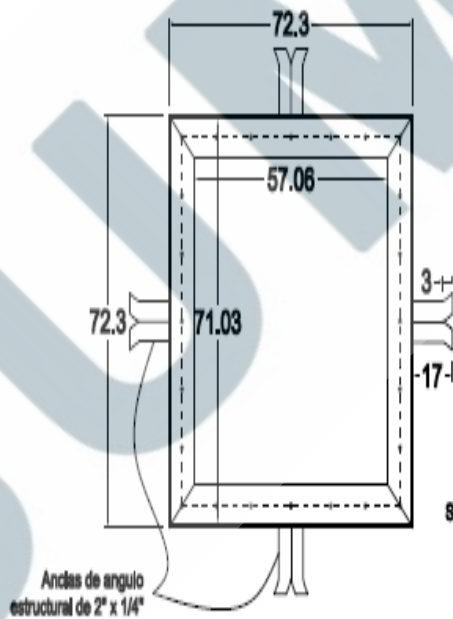

VISTA SUPERIOR

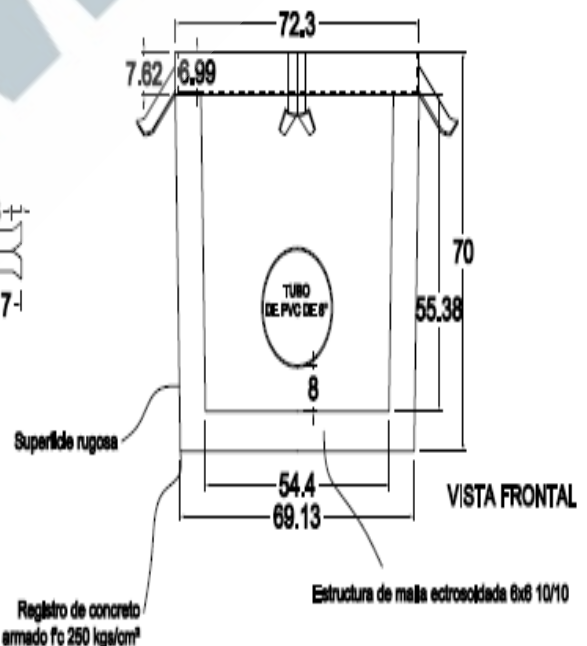



VISTA FRONTAL

FABRICA MERIDA: DOMICILIO CONOCIDO HDA. TICIMUL-YUCATAN [ventas.merida@suminel.com](mailto:ventas.merida@suminel.com) TELS.01 (999)2852978 / 1618101

FABRICA CANCUN: CARRETERA LEONA VICARIO-CANCUN KM. 301 [ventas.cancun@suminel.com](mailto:ventas.cancun@suminel.com) TELS. 01(998)2811647 /2811568

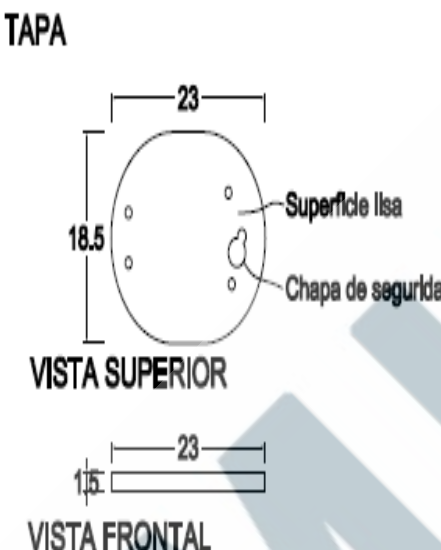
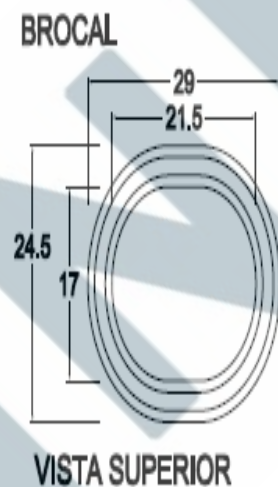
## REGISTRO MEDIDOR 27

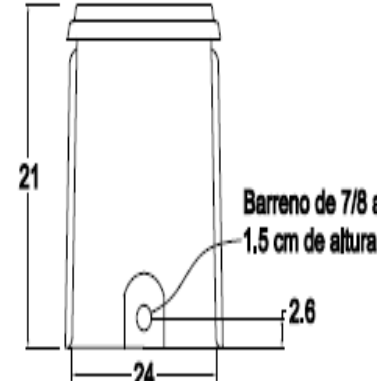
<b>MATERIAL</b>	<div style="display: flex; justify-content: space-around;"> <div style="text-align: center;"> <p><b>TAPA</b></p>  <p>VISTA SUPERIOR</p> <p>VISTA FRONTAL</p> </div> <div style="text-align: center;"> <p><b>BROCAL</b></p>  <p>VISTA SUPERIOR</p> </div> </div> <p style="text-align: center;"><b>REGISTRO Y BROCAL</b></p> <div style="display: flex; justify-content: space-around;"> <div style="text-align: center;">  <p>VISTA FRONTAL</p> </div> <div style="text-align: center;">  <p>VISTA LATERAL</p> </div> </div>
<b>Polyconcreto/ Fibra de Vidrio</b>	
<b>DIMENSIONES</b>	
Largo: 29 cm	
Ancho: 24.5 cm	
Altura: 21 cm	
<b>PESO APROXIMADO</b>	
10 kg	
<b>USO EN TRANSITO</b>	
Peatonal	
<b>ACOTACIONES</b>	
cm	
<b>CÓDIGO</b>	
HIREG-PEA-REG-9.6	

## REGISTRO MEDIDOR 36

<b>MATERIAL</b>
Polyconcreto/ Fibra de Vidrio
<b>DIMENSIONES</b>
Largo: 37 cm
Ancho: 24.5 cm
Altura: 21 cm
<b>PESO APROXIMADO</b>
14 kg
<b>USO EN TRANSITO</b>
Peatonal
<b>ACOTACIONES</b>
cm
<b>CÓDIGO</b>
HIREG-PEA-REG-14

TAPA

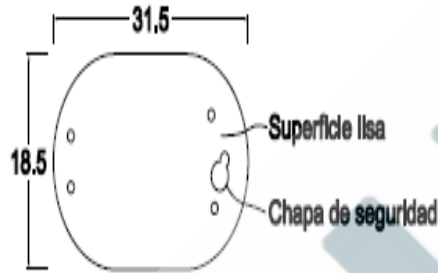

VISTA SUPERIOR

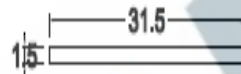

VISTA FRONTAL

BROCAL

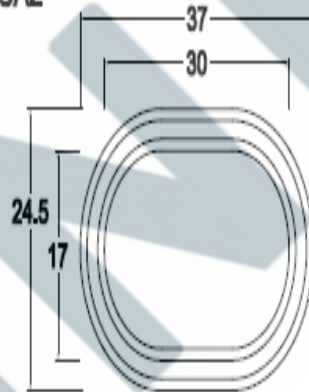

VISTA SUPERIOR

REGISTRO Y BROCAL



VISTA FRONTAL

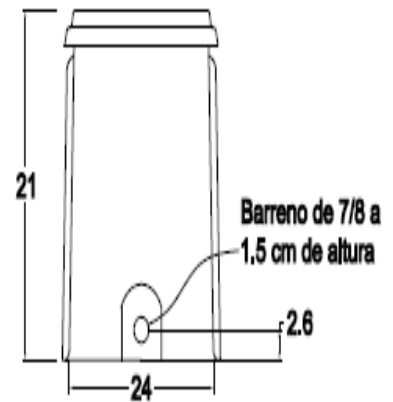

VISTA LATERAL

## REGISTRO MEDIDOR 45

<b>MATERIAL</b>
Polyconcreto/ Fibra de Vidrio
<b>DIMENSIONES</b>
Largo: 45 cm
Ancho: 18 cm
Altura: 28 cm
<b>PESO APROXIMADO</b>
16 kg
<b>USO EN TRANSITO</b>
Peatonal
<b>ACOTACIONES</b>
cm
<b>CÓDIGO</b>
HIREG-PEA-REG-16

TAPA

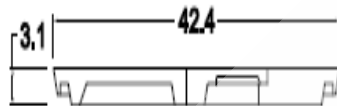

VISTA FRONTAL

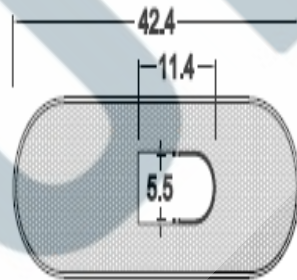

VISTA SUPERIOR

BROCAL Y CUERPO DE FRV

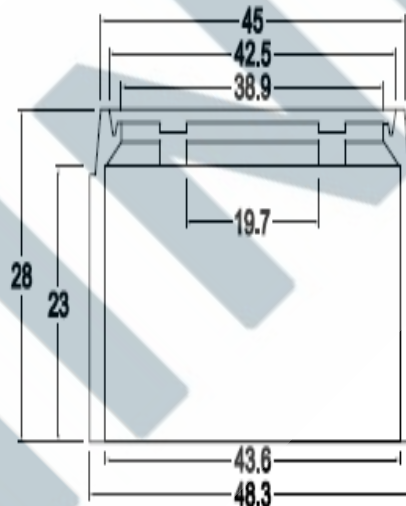

VISTA FRONTAL

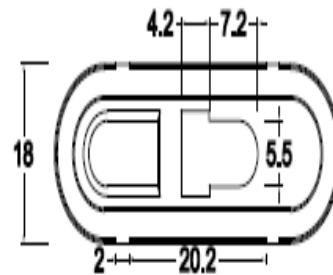

VISTA SUPERIOR

## REGISTRO MEDIDOR 50

<b>MATERIAL</b>
Polyconcreto/ Fibra de vidrio
<b>DIMENSIONES</b>
Largo: 39 cm
Ancho: 25 cm
Altura: 25 cm
<b>PESO APROXIMADO</b>
18 kg
<b>USO EN TRANSITO</b>
Peatonal
<b>ACOTACIONES</b>
cm
<b>CÓDIGO</b>
HIREG-PEA-REG-18

TAPA

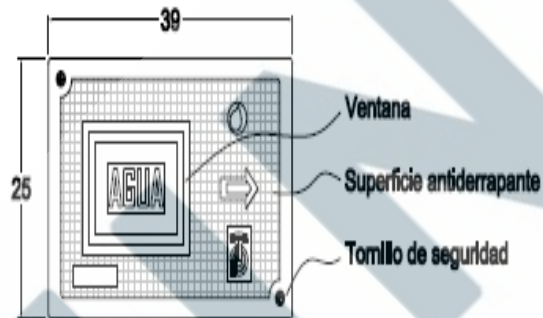

VISTA SUPERIOR

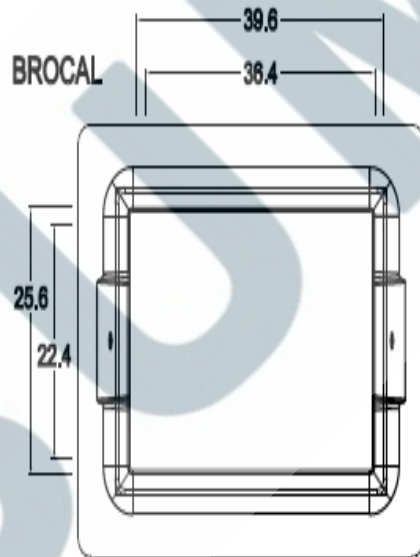

VISTA SUPERIOR

BROCAL Y CUERPO DE FRV

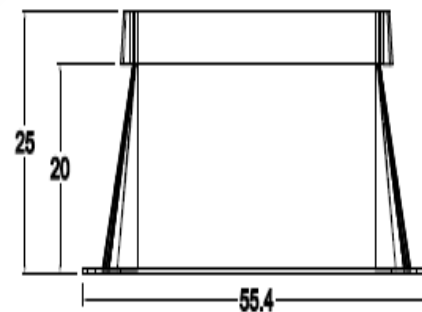

VISTA FRONTAL

FABRICA MERIDA: DOMICILIO CONOCIDO HDA. TICIMUL-YUCATAN [ventas.merida@suminel.com](mailto:ventas.merida@suminel.com) TELS.01 (999)2852978 / 1618101

FABRICA CANCUN: CARRETERA LEONA VICARIO-CANCUN KM. 301 [ventas.cancun@suminel.com](mailto:ventas.cancun@suminel.com) TELS. 01(998)2811647 /2811568

## REGISTRO MEDIDOR 55

<b>MATERIAL</b>
Polyconcreto/ Fibra de Vidrio
<b>DIMENSIONES</b>
Largo: 58.5 cm
Ancho: 31.5 cm
Altura: 27 cm
<b>PESO APROXIMADO</b>
24 kg
<b>USO EN TRANSITO</b>
Peatonal
<b>ACOTACIONES</b>
cm
<b>CÓDIGO</b>
HIREG-PEA-REG-24

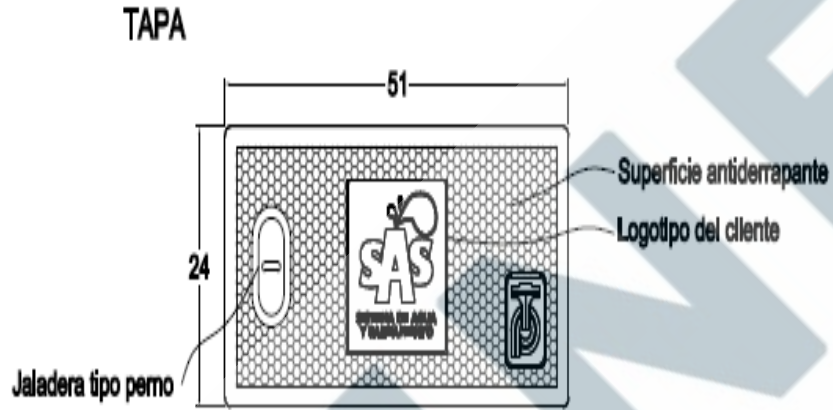

VISTA SUPERIOR



### REGISTRO Y BROCAL



VISTA FRONTAL

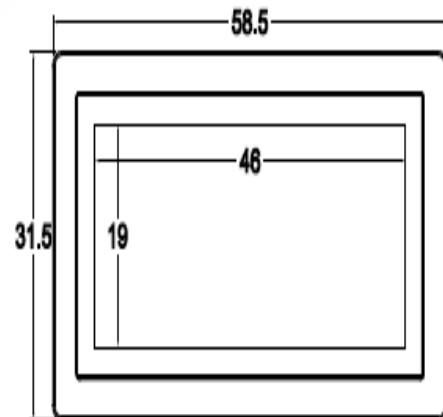

VISTA SUPERIOR

## REGISTRO PLUVIAL REJILLA 10036

<b>MATERIAL</b>	
Polyconcreto	
<b>DIMENSIONES</b>	
Largo:	100 cm
Ancho:	36 cm
Altura:	19 cm
<b>PESO APROXIMADO</b>	
83 kg	
<b>USO EN TRANSITO</b>	
Vehicular Ligero	
<b>ACOTACIONES</b>	
cm	
<b>CÓDIGO</b>	
HIREG-LIG-REG-83	

### REJILLA

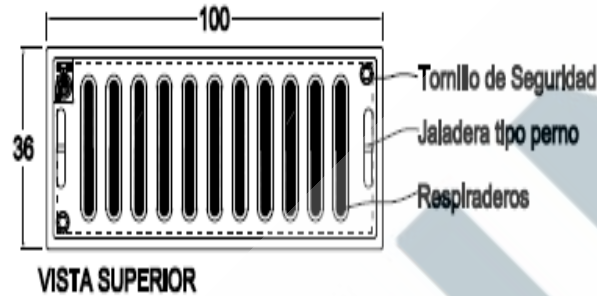

### CANALETA

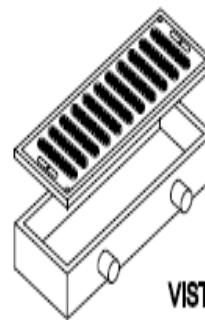
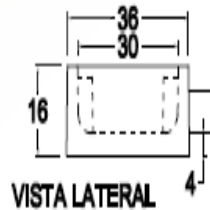
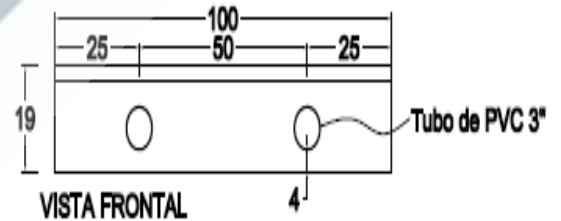
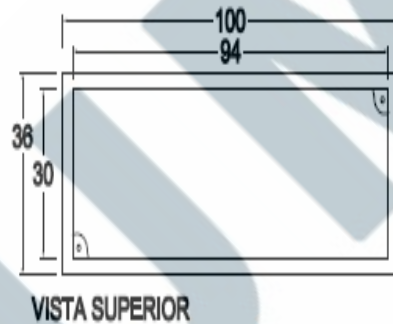

FABRICA MERIDA: DOMICILIO CONOCIDO HDA. TICIMUL-YUCATAN [ventas.merida@suminel.com](mailto:ventas.merida@suminel.com) TELS.01 (999)2852978 / 1618101

FABRICA CANCUN: CARRETERA LEONA VICARIO-CANCUN KM. 301 [ventas.cancun@suminel.com](mailto:ventas.cancun@suminel.com) TELS. 01(998)2811647 /2811568

## REGISTRO SANITARIO 120

<b>MATERIAL</b>
Polyconcreto/ Fibra de vidrio
<b>DIMENSIONES INTERIORES</b>
Largo: 60 cm
Ancho: 40 cm
Altura: 120 cm
<b>PESO APROXIMADO</b>
88.5 kg
<b>USO EN TRANSITO</b>
Vehicular Ligero
<b>ACOTACIONES</b>
cm
<b>CÓDIGO</b>
HIREG-LIG-REG-88.5

TAPA

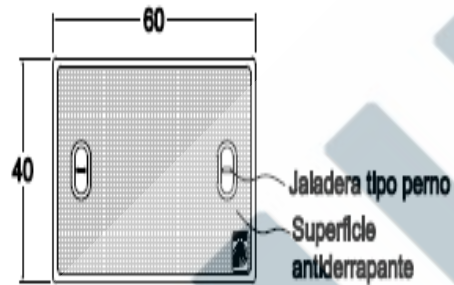

VISTA SUPERIOR



VISTA FRONTAL

BROCAL

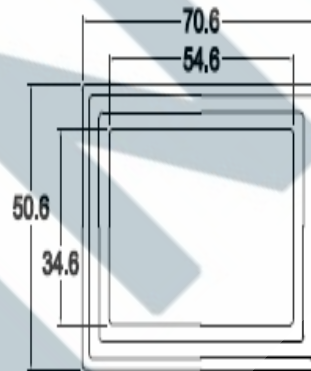

VISTA SUPERIOR

BROCAL

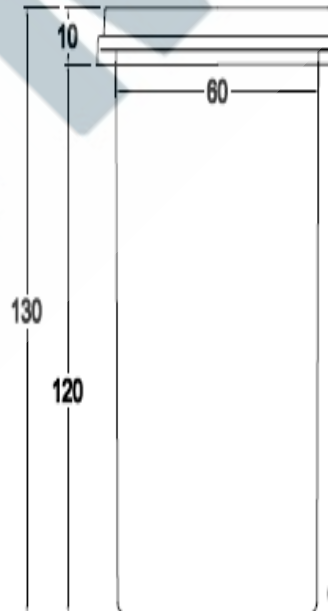

CUERPO DE FRV

VISTA FRONTAL

FABRICA MERIDA: DOMICILIO CONOCIDO HDA. TICIMUL-YUCATAN [ventas.merida@suminel.com](mailto:ventas.merida@suminel.com) TELS.01 (999)2852978 / 1618101

FABRICA CANCUN: CARRETERA LEONA VICARIO-CANCUN KM. 301 [ventas.cancun@suminel.com](mailto:ventas.cancun@suminel.com) TELS. 01(998)2811647 /2811568

## REGISTRO SANITARIO 40

<b>MATERIAL</b>
Polyconcreto/ Fibra de vidrio
<b>DIMENSIONES INTERIORES</b>
Largo: 60 cm
Ancho: 40 cm
Altura: 40 cm
<b>PESO APROXIMADO</b>
53.05 kg
<b>USO EN TRANSITO</b>
Vehicular Ligero
<b>ACOTACIONES</b>
cm
<b>CÓDIGO</b>
HIREG-LIG-REG-53.05

**TAPA**

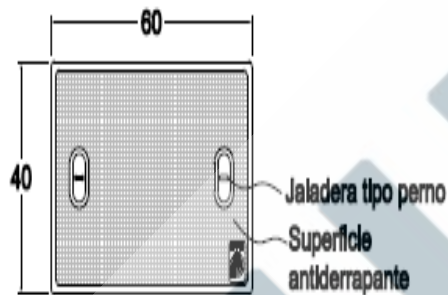

VISTA SUPERIOR



VISTA FRONTAL

**BROCAL**

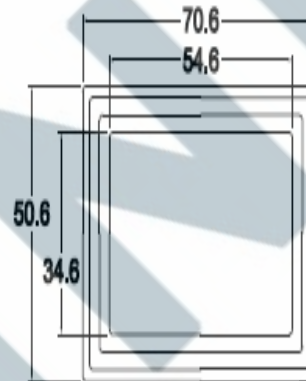

VISTA SUPERIOR

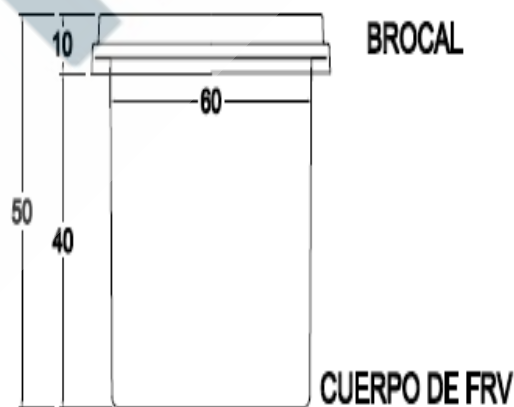

VISTA FRONTAL

## REGISTRO SANITARIO 60

<b>MATERIAL</b>
Polyconcreto/ Fibra de vidrio
<b>DIMENSIONES</b>
Largo: 70.6 cm
Ancho: 50.6 cm
Altura: 67.5 cm
<b>PESO APROXIMADO</b>
63 kg
<b>USO EN TRANSITO</b>
Vehicular Ligero
<b>ACOTACIONES</b>
cm
<b>CÓDIGO</b>
HIREG-LIG-REG-63.25

TAPA

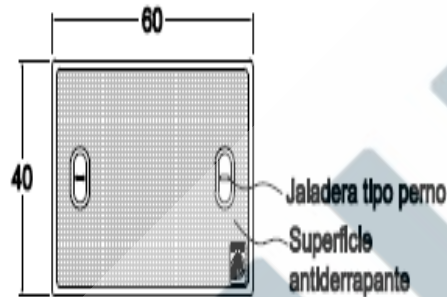

VISTA SUPERIOR



VISTA FRONTAL

BROCAL

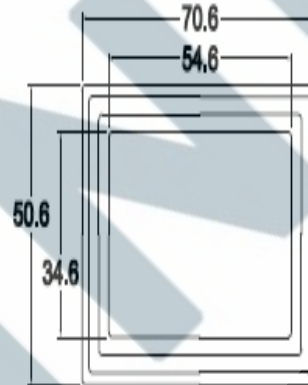

VISTA SUPERIOR

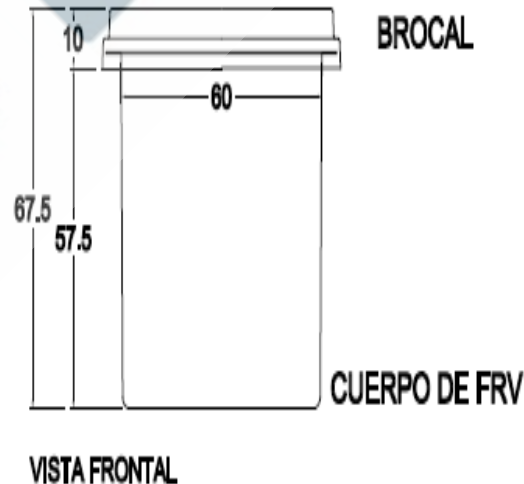

VISTA FRONTAL

## REJILLA 10050

<b>MATERIAL</b>
Polyconcreto
<b>DIMENSIONES</b>
Largo: 100 cm
Ancho: 50 cm
Altura: 7 cm
<b>PESO APROXIMADO</b>
65 kg
<b>USO EN TRANSITO</b>
Vehicular Pesado
<b>ACOTACIONES</b>
cm
<b>CÓDIGO</b>
HIREJ-PES-REJ-65

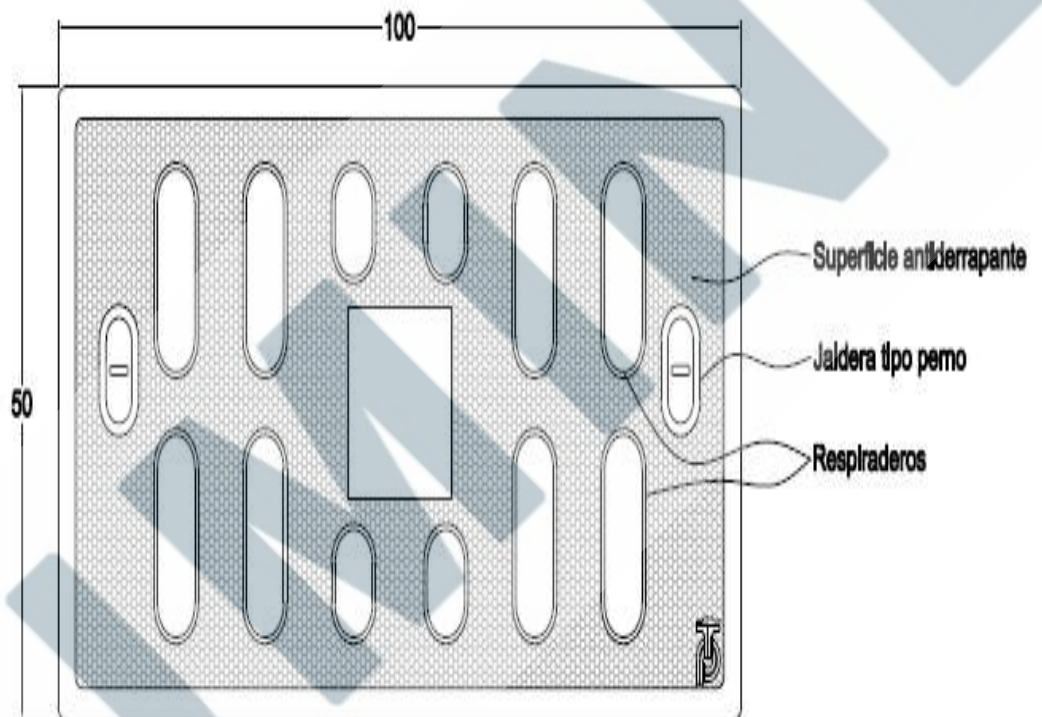

VISTA SUPERIOR



VISTA FRONTAL

FABRICA MERIDA: DOMICILIO CONOCIDO HDA. TICIMUL-YUCATAN [ventas.merida@suminel.com](mailto:ventas.merida@suminel.com) TELS.01 (999)2852978 / 1618101

FABRICA CANCUN: CARRETERA LEONA VICARIO-CANCUN KM. 301 [ventas.cancun@suminel.com](mailto:ventas.cancun@suminel.com) TELS. 01(998)2811647 /2811568

## REJILLA 5025

<b>MATERIAL</b>
Polyconcreto
<b>DIMENSIONES</b>
Largo: 50 cm
Ancho: 25 cm
Altura: 3 cm
<b>PESO APROXIMADO</b>
8 kg
<b>USO EN TRANSITO</b>
Peatonal
<b>ACOTACIONES</b>
cm
<b>CÓDIGO</b>
HIREJ-PEA-REJ-8

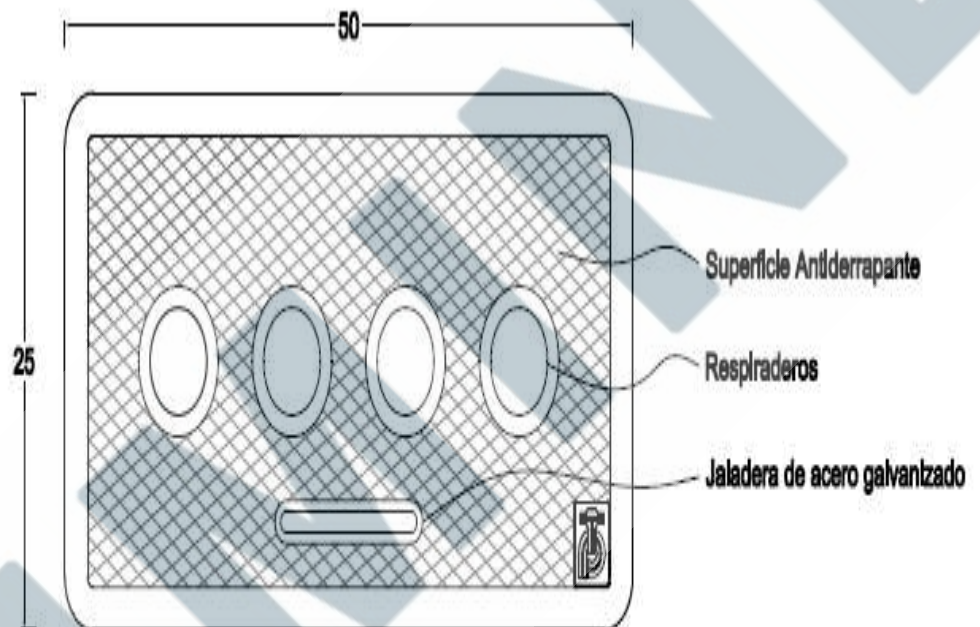

VISTA SUPERIOR

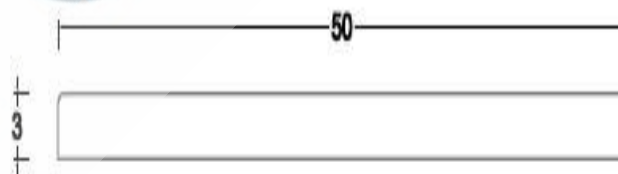

VISTA LATERAL

FABRICA MERIDA: DOMICILIO CONOCIDO HDA. TICIMUL-YUCATAN [ventas.merida@suminel.com](mailto:ventas.merida@suminel.com) TELS.01 (999)2852978 / 1618101

FABRICA CANCUN: CARRETERA LEONA VICARIO-CANCUN KM. 301 [ventas.cancun@suminel.com](mailto:ventas.cancun@suminel.com) TELS. 01(998)2811647 /2811568

## REJILLA 5040

<b>MATERIAL</b>
Polyconcreto
<b>DIMENSIONES</b>
Largo: 50 cm
Ancho: 40 cm
Altura: 7 cm
<b>PESO APROXIMADO</b>
30 kg
<b>USO EN TRANSITO</b>
Vehicular Ligero
<b>ACOTACIONES</b>
cm
<b>CÓDIGO</b>
HIREJ-LIG-REJ-30

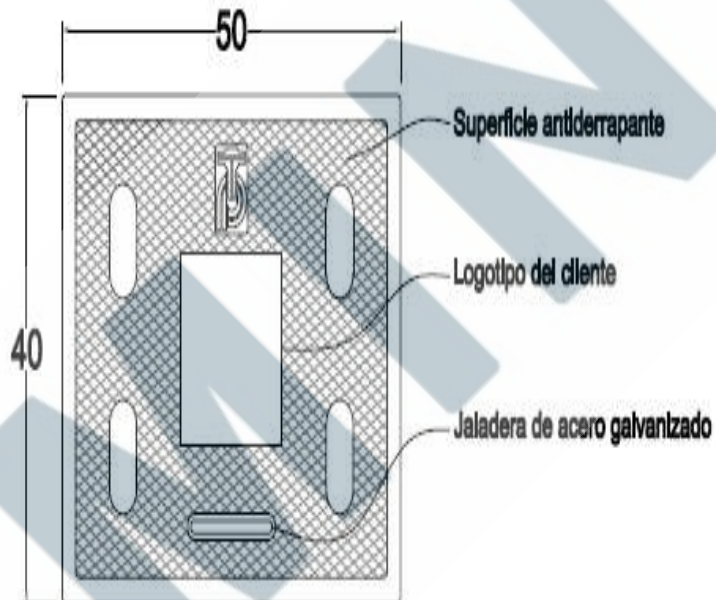

VISTA SUPERIOR

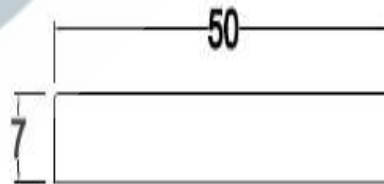

VISTA FRONTAL

FABRICA MERIDA: DOMICILIO CONOCIDO HDA. TICIMUL-YUCATAN [ventas.merida@suminel.com](mailto:ventas.merida@suminel.com) TELS.01 (999)2852978 / 1618101

FABRICA CANCUN: CARRETERA LEONA VICARIO-CANCUN KM. 301 [ventas.cancun@suminel.com](mailto:ventas.cancun@suminel.com) TELS. 01(998)2811647 /2811568

## REJILLA POZO VISITA PESADO

<b>MATERIAL</b>
Polyconcreto
<b>DIMENSIONES</b>
Ø Externo: 65 cm
Ø Interno: 65 cm
Altura: 5 cm
<b>PESO APROXIMADO</b>
41 kg
<b>USO EN TRANSITO</b>
Vehicular Pesado
<b>ACOTACIONES</b>
cm
<b>CÓDIGO</b>
HIREJ-PES-REJ-41

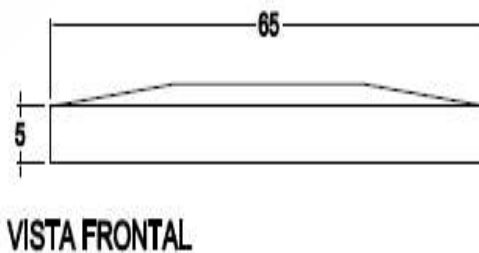
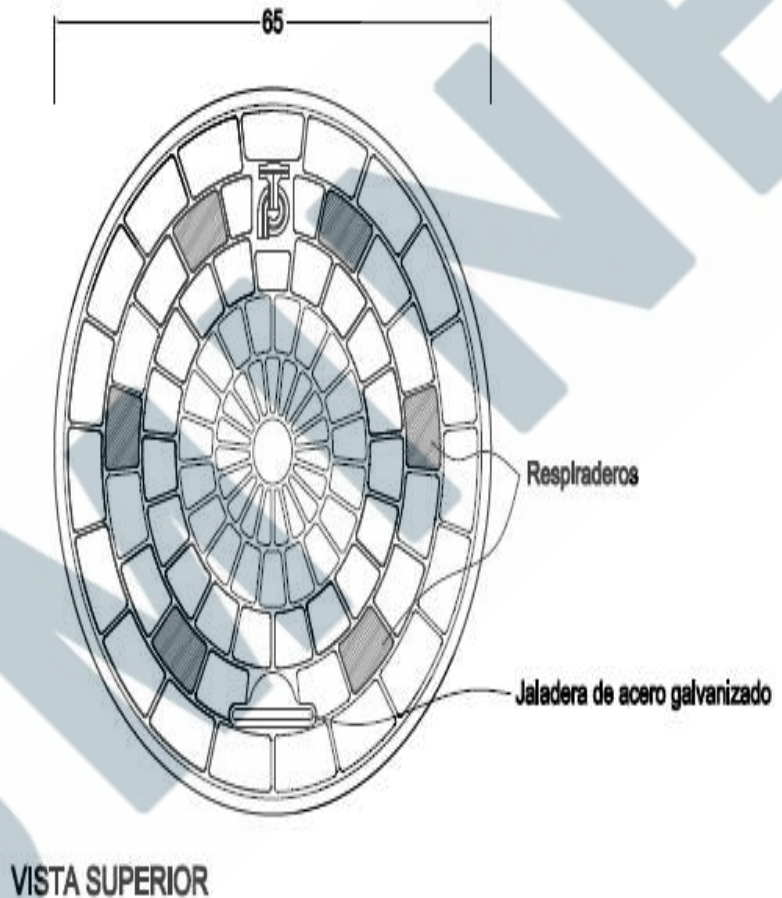

FABRICA MERIDA: DOMICILIO CONOCIDO HDA. TICIMUL-YUCATAN [ventas.merida@suminel.com](mailto:ventas.merida@suminel.com) TELS.01 (999)2852978 / 1618101

FABRICA CANCUN: CARRETERA LEONA VICARIO-CANCUN KM. 301 [ventas.cancun@suminel.com](mailto:ventas.cancun@suminel.com) TELS. 01(998)2811647 /2811568

## TAPA TRIPARTITA 9494

<b>MATERIAL</b>
Polyconcreto
<b>DIMENSIONES</b>
Largo: 94 cm
Ancho: 94 cm
Altura: 4.5 cm
<b>PESO APROXIMADO</b>
69.5 kg
<b>USO EN TRANSITO</b>
Peatonal
<b>ACOTACIONES</b>
cm
<b>CÓDIGO</b>
HITAP-PEA-TAP-69.5

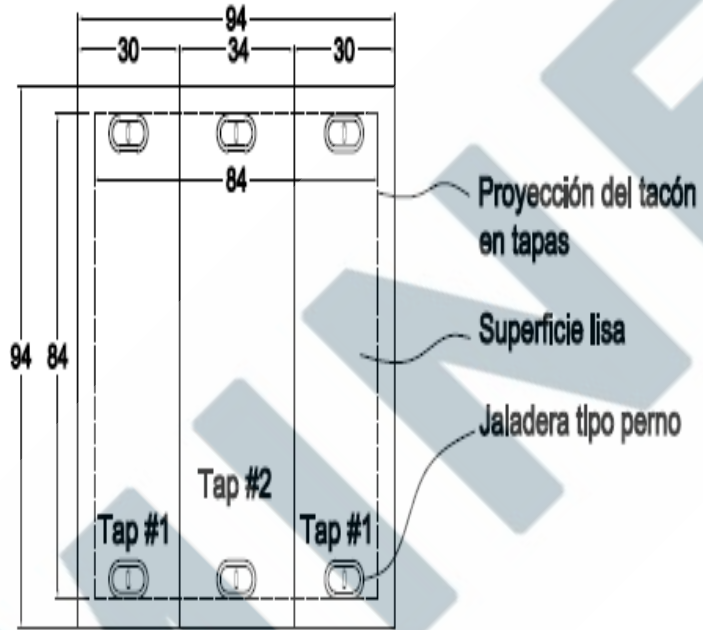

VISTA SUPERIOR

Tap #1 23.5 kg

Tap #2 22.5 kg

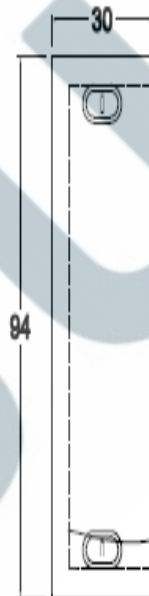

VISTA LATERAL

Tacón

VISTA SUPERIOR

Proyección del tacón

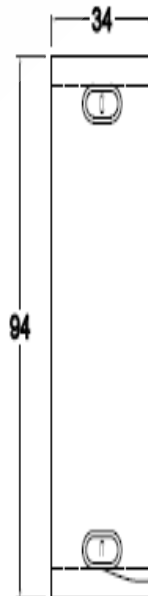

VISTA LATERAL

Tacón

VISTA SUPERIOR

Proyección del tacón

FABRICA MERIDA: DOMICILIO CONOCIDO HDA. TICIMUL-YUCATAN [ventas.merida@suminel.com](mailto:ventas.merida@suminel.com) TELS.01 (999)2852978 / 1618101

FABRICA CANCUN: CARRETERA LEONA VICARIO-CANCUN KM. 301 [ventas.cancun@suminel.com](mailto:ventas.cancun@suminel.com) TELS. 01(998)2811647 /2811568

# FIN DEL CATALOGO

FABRICA MERIDA: DOMICILIO CONOCIDO HDA. TICIMUL-YUCATAN [ventas.merida@suminel.com](mailto:ventas.merida@suminel.com) TELS.01 (999)2852978 / 1618101

FABRICA CANCUN: CARRETERA LEONA VICARIO-CANCUN KM. 301 [ventas.cancun@suminel.com](mailto:ventas.cancun@suminel.com) TELS. 01(998)2811647 /2811568

[www.suminel.com.mx](http://www.suminel.com.mx)